

NEOX



Scan de QR code voor alle
instructiefilmpjes voor het instellen
& gebruik van de NEOX rolstoel

Scan the QR code for video
instructions how to set up and use
the Neox wheelchair

Scannez le code QR pour toutes
les vidéos d'instructions sur la
configuration et l'utilisation du
fauteuil roulant NEOX

Scannen Sie den QR-Code für alle
Anleitungsvideos zum Einrichten
und Verwenden des NEOX-
Rollstuhls



GEBUIKERSHANDLEIDING
USER MANUAL
MANUEL DE L'UTILISATEUR
GEBRAUCHSANLEITUNG

Inspired by life

 Life & Mobility



Deze handleiding is met de grootst mogelijke zorg opgesteld en is gebaseerd op informatie die op het moment van publicatie bekend was bij Life & Mobility.

Informatie voor mensen met een visuele beperking kunt u opvragen bij Life & Mobility. Contactgegevens vindt u op de laatste pagina.

De informatie in deze handleiding is van toepassing op de standaardversie van het product. Life & Mobility aanvaardt geen aansprakelijkheid voor eventuele schade die kan ontstaan als gevolg van wijzigingen of aanpassingen aan het product na de eerste verkoop. Life & Mobility kan evenmin aansprakelijk worden gesteld voor enige schade veroorzaakt door werkzaamheden van derden.

De informatie in deze handleiding mag niet worden veeelvoudigd voor commerciële doeleinden en/of openbaar worden gemaakt op welke wijze dan ook zonder voorafgaande schriftelijke toestemming van Life & Mobility.

Op grond van de Handelsnaamwet is de handelsnaam handelsmerken die door Life & Mobility worden gebruikt, mogen niet als vrij beschouwd

Aan deze tekst kunnen geen rechten worden ontleend. Behoudens veranderingen.

© Life & Mobility – Alle rechten voorbehouden

Voorwoord	4
Productomschrijving	6
Newton zitsysteem	7
Opties	8
Technische specificaties	9
Veiligheidsinstructies	12
Instellingen en aanpassingen	17
Opvouwen van de rolstoel	30
Gebruiken	32
Transport	34
Onderhoud	38
Technische problemen	41
Garantie	42
Gebruikte rolstoelen/milieu	43



Voorwoord

De NEOX is een multi-instelbare licht rijdende vouwbare rolstoel met geïntegreerde Newton zitvisie. Het frame is aanpasbaar aan een groot bereik van lichaamsmaten, waardoor het mogelijk is om het nauwkeurig aan te passen aan de gebruiker. In combinatie met de juiste zitondersteuning van het Newton zitsysteem creëer je voor iedere gebruiker een perfect passende rolstoel.

De NEOX is geschikt voor zowel binnen- en buitengebruik. Het maximale gebruikers-gewicht is 136 kg. Dit staat aangegeven op de CE-sticker. De CE-sticker bevindt zich op de bovenste framebuis linksvoor onder de zitmat.

De NEOX is met een positief resultaat getest conform de van toepassing zijnde eisen van de Europese rolstoelnorm NEN-EN 12183. En als botsproefveilige rolstoel conform de bijbehorende normen in ISO 7176-19:2022 (zie pag. 34). De NEOX voldoet daarmee aan de essentiële eisen van de Europese verordening (EU) 2017/745 voor Medische Hulpmiddelen.

Beoogd gebruik

Het is de bedoeling dat het product wordt gebruikt om een mobiliteitsoplossing te bieden voor mensen die slecht ter been zijn.

Gebruik

Het product biedt een zitondersteuning. In de zittende houding is de gebruiker in staat om zich te verplaatsen door het product voort te sturen door de achterwielen handmatig te draaien, met de voeten op de vloer af te zetten, of het product wordt geduwd door een begeleider. Het product moet gebruikt worden door 1 persoon met een maximaal gebruikersgewicht van 136 kg, in normale omgevingsituaties.

De NEOX is een configuratief product dat geconfigureerd kan worden volgens het productoverzicht van het product.



Voor de NEOX kunnen redelijkerwijs de volgende scenario's beschreven worden die niet voldoen aan het beoogd gebruik, zoals hiervoor beschreven:

- Het niet opvolgen van de waarschuwingen in de gebruikershandleiding
- Overschrijding van de gewichts-en maatvoeringslimieten zoals vermeld in de handleiding
- Het niet opvolgen van de gebruiksaanwijzing voor veilig gebruik

Beoogde gebruikers

De beoogde gebruikers zijn mensen die slecht ter been zijn. Leeftijd variërend van 6 - 100+, gewicht tot 136 kg. Het gebruik van de rolstoel is niet beperkt tot mensen met een specifieke diagnose.

Aanwijzingen

Bedoeld voor gebruikers met beperkte tot volledige mobiliteitsbeperkingen van de onderste ledematen.

Contra-indicaties

- Gebruikers met dementie of cognitieve beperkingen mogen niet zonder hulp gaan zitten of uit de rolstoel opstaan

Beoogde omgeving

De NEOX is bedoeld voor gebruik binnen en buiten op verharde oppervlakken.



Belangrijk:

- Lees deze instructies aandachtig door voordat u de NEOX gebruikt
- Het niet opvolgen van de veiligheidsvoorschriften, instructies, waarschuwingen en onderhoudsaanbevelingen kan de werking van de NEOX negatief beïnvloeden en mogelijk leiden tot lichamelijk letsel of schade aan de rolstoel of het milieu.



Tip:

Secties in dit document die relevant zijn voor uw veiligheid zijn gemarkeerd met een veiligheidssymbool.



Productomschrijving

Controle van de levering

Controleer voordat u de NEOX gaat gebruiken of de geleverde rolstoel overeenkomt met het door u bestelde product en onderstaande productbeschrijving. Het product wordt volledig gemonteerd en aan u overhandigd door uw lokale dealer, inclusief alle bestelde opties. Eventuele persoonlijke aanpassingen kunnen door uw dealer worden gedaan. Als u tijdens het transport schade opmerkt, neem dan contact op met uw dealer.

Life & Mobility vertrouwt erop dat uw NEOX aan uw verwachtingen zal voldoen en wenst u er veel gemak van.

Productbeschrijving (standaard)

1. Duwhandvat
2. Newton FLX rugleuning
3. Newton FLX Contour zitkussen
4. T-stuk met armlegger en zijschild
5. Bandrem
6. Voetsteun
7. Vouwframe
8. Voorwiel
9. Geïntegreerde taxi-bevestiging voor- en achterzijde frame, links en rechts
10. Achterwiel met QR-as
11. Dompsteun



Niet afgebeeld

- Gebruikershandleiding
- Opties/ Accessoires

Deze instructies beschrijven de standaard uitvoering van NEOX. De NEOX is uiteraard uit te breiden met vele opties en accessoires, deze staan vermeld onder 'Opties'.

Meer informatie en het laatste nieuws over het Newton zitsysteem kunt u vinden op de Life & Mobility website www.life-mobility.com

Newton zitsysteem

Een ontspannen zithouding wordt bereikt door de combinatie van de passende Newton zithoeken en individuele lichaamsondersteuning. Zo heeft de cliënt meer energie voor dagelijkse activiteiten en sociale interactie. Bij een Life & Mobility rolstoel kan de zit- en rughoek voor elke gebruiker passend gekozen worden. Daarnaast kunnen de verschillende zitondersteuningsdelen modulair gekozen worden binnen het Newton zitsysteem, afhankelijk van het stoornis-, en activiteiten- en participatieniveau van de gebruiker. Zo kan voor elke gebruiker een passende rolstoel samengesteld worden.

Voordelen Newton zitsysteem

- 'In balans zitten' door passende rughoek en bijbehorende zithoek.
- Eenvoudig instelbaar & "first-time-right" met de NEOX en Newton configurator en het stappenplan en de instructiefilmpjes.
- Hoogwaardige rugondersteuning door 3 instelbare ondersteuningsvlakken
- Optimale drukverdeling en zitstabiliteit dankzij 3D-gevormd zitkussen.
- Uitwisselbaarheid van onderdelen tussen de Life & Mobility stoelen
- Modulaire productopbouw met vele keuze mogelijkheden

Voordelen voor de gebruiker

- Optimale oriëntatie door hoofd in balans.
- Sociale interactie door horizontale kijklijn.
- Minimale krachtinspanning door biomechanische balans.
- Bewegingsvrijheid van de armen door verbeterde lichaamsstabiliteit.
- Geen discomfort door ondersteuning van de individuele rugcontour.
- Geen discomfort door goede drukverdeling en geen wrijvingskrachten.
- Ruimte voor organen en ademhaling door open zithouding.



Opties

Naast de standaard componenten zijn de volgende opties beschikbaar voor de NEOX:

Achterwielen

- Luchtbanden
- Hoepelovertrekken
- Spaakbeschermers
- Eenhandige aandrijving
- Camber asplaat
- Hulpaandrijving

Remsysteem

- Verlengde bandrem
- Trek- of duwbediening
- Eenhandige bandrem

Rughoek

- Vaste rughoek (neerklapbaar)
- Instelbare rughoek

Newton zitsysteem

- Newton FLX rugleuningen
- Newton FLX zitkussens
- Newton Curve rugleuningen
- Beenondersteuning: comfort beensteun, voetsteun
- Armondersteuning: PUR armlegger, gepolsterde armlegger, P-vormige armlegger, draaibare hemiplegie armlegger
- Hoofdondersteuning: klein, standaard

Accessoires

- Werkbladen
- Anti-kiepsteunen
- Stokhouder
- 2 of 4 punts gordels

Voor meer informatie en het laatste nieuws over de verschillende opties, raadpleeg dan de Life & Mobility website www.life-mobility.com

Technische specificaties

Life & Mobility raadt aan om de NEOX te gebruiken bij een omgevingstemperatuur tussen -5 °C en +40 °C.

Service en technische ondersteuning

Raadpleeg uw dealer als u vragen heeft over specifieke aanpassingen, onderhoud of reparatie. Houd altijd het serienummer bij de hand. Deze vind je op de CE-sticker op de rolstoel op de bovenframebuis linksvoor onder de zitmat.

Verwachte levensduur

Life & Mobility kent aan dit product een levensduur van 5 jaar toe. Dit betekent dat het product gedurende deze periode repareerbaar, veilig en bruikbaar is.

Bovenstaande verklaring is alleen van toepassing als de gebruiker het product gebruikt op de manier zoals Life & Mobility het bedoeld heeft, voorzien van CE en inclusief eventuele originele accessoires.

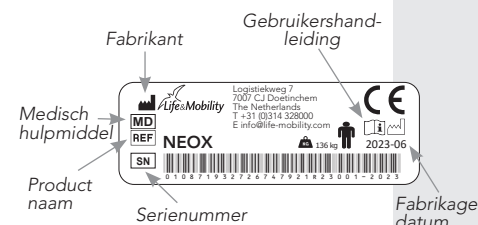

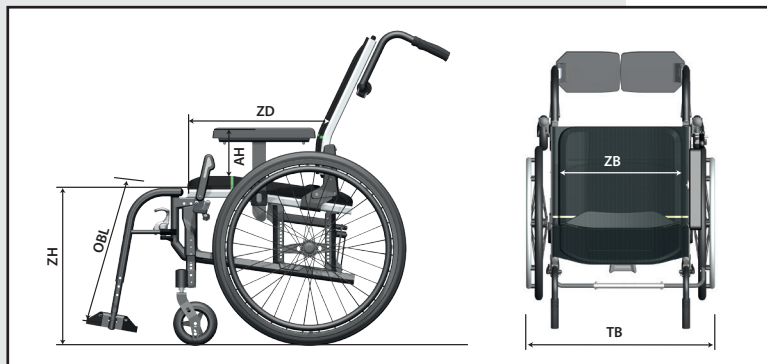

Specificaties	
Zitbreedte (ZB)	34,5 – 57 cm
Zitdiepte (ZD)	40 - 56 cm
Zithoogte (ZH)	34 - 56 cm
Armleggerhoogte (AH)	20 - 30 cm
Onderbeenlengte (OBL)	31,5 - 53 cm
Belaste zittinghoek	12° - 16°
Hoogte rugleuning	43,5 - 62 cm
Rugleuninghoek	-5° tot 30°
Gewicht (transport)	12,7 kg
Totale breedte (TB)	ZB+18 cm
Opgevouwen gemiddelde breedte (afhankelijk van gekozen zitbreedte)	35,5 cm
Achterwiel	20", 22", 24", 26"
Voorwiel	5", 6", 7", 8"
Camber van het achterwiel	0° / 3°
Remtype	Bandrem
Max. gebruikersgewicht	136 kg
Transportogen	ja
ISO7176-19	ja

Gebruikte materialen:

- Rolstoelframe: Al
- Zitting en rugleuning: PE-stof, PU-schuim.
- achterwielen: Al, Fe PU
- voorwiel/wielen: Al, Fe, PA6, PU
- Armleggeren: AL, PA, PU
- Beensteunen: Al, PA6
- Duwbeugel: Al, EPDM

Corrosiebescherming: Poedercoaten en anodiseren



Veiligheidsinstructies

Life & Mobility aanvaardt geen aansprakelijkheid voor schade of letsel veroorzaakt door nalatigheid of niet-naleving van de veiligheidsinstructies. Afhankelijk van de specifieke omstandigheden of gebruikte accessoires kunnen aanvullende veiligheidsinstructies nodig zijn.

Breng Life & Mobility en de bevoegde autoriteit altijd op de hoogte in geval van een ernstig incident.

Algemeen

- Verander nooit de constructie van de rolstoel.
- Gebruik alleen originele Life & Mobility onderdelen en accessoires. Deze zijn getest en veilig.
- Voeg geen extra gewicht toe aan de rolstoel.

Markeringen op de rolstoel

- Op deze rolstoel worden markeringen, veiligheidssymbolen en instructies weergegeven. Ze mogen niet worden afgedekt of verwijderd. Ze moeten gedurende de hele levensduur van de rolstoel blijven zitten en duidelijk zichtbaar zijn.

Montage en afstelling

- Controleer voordat u de rolstoel gebruikt of alle onderdelen van de rolstoel goed gemonteerd zijn en goed vastzitten.
- Zorg dat de duwhandvatten, de rughoogte, de armleggers, de onderbeenlengte en eventueel de hoofdsteun op de juiste hoogte zijn ingesteld.
- Houdt een minimale afstand van 5 cm aan tussen de beensteunen en de vloer.
- Controleer de maatvoering en stel deze optimaal af zoals in deze handleiding staat beschreven.

Zittend in de rolstoel

- Zorg ervoor dat de vingers en ledematen van de inzittende niet bekneld raken. Wees bijzonder waakzaam wanneer:
 - De inzittende scheef zit in de rolstoel.
 - De inzittende geen volledige controle over zijn/haar armen en/of benen heeft.

Gebruik van de rolstoel

(zie ook pagina 32 voor meer informatie)



Waarschuwing:

- *De NEOX is niet standaard uitgerust met een antiekiepsteun. Controleer of de rolstoel door plotseling naar achteren te hellen achterover kan kantelen.*
 - *Bij het oprijden van een helling zal het zwaartepunt zich naar achteren verplaatsen en kan de rolstoel makkelijker achterover kantelen.*
 - *Bij het afrijden van een helling zal het zwaartepunt zich naar voren verplaatsen en kan de gebruiker makkelijker voorover uit de rolstoel vallen.*
 - *In het verkeer bent u als rolstoelgebruiker kwetsbaar. Let erop dat u altijd door andere verkeersdeelnemers wordt opgemerkt. Houd u aan de geldende verkeersregels.*
 - *Vermijd eenzame routes, zorg dat er in geval van nood voor hulp gezorgd kan worden.*
- In de volgende gevallen moet de inzittende of begeleider alert zijn op de mogelijkheid dat de rolstoel achterover kantelt:
 - Wanneer de balanspositie is ingesteld op actief.
 - Wanneer de hoek van de rugleuning groot is
 - Bij het oprijden van een helling.
 - Wanneer iemand op de dompsteun staat en/of op de anti-kiepsteun.



- Let bij het zelfrijden van de rolstoel op uw handen als er niet veel ruimte is aan de zijkant(en) of remmen van de rolstoel.
- Houd er rekening mee dat er vaste en losse onderdelen uitsteken, in en op de rolstoel. Deze kunnen schade veroorzaken aan de omgeving en aan de rolstoel.
- Begeleiders mogen de rolstoel nooit uit het oog verliezen op een helling zonder de rem in te schakelen.
- Neem obstakels hoger dan 10 cm nooit alleen.
- Schakel de rem van de rolstoel in voordat u uit de stoel stapt of overstapt.
- Gebruik de rem alleen om de stilstaande wielen te vergrendelen. De rem is niet bedoeld om de rolstoel af te remmen.
- Bij het remmen wordt warmte gegenereerd door de wrijving tussen uw handen en de hoepels. Als je te hard remt, kunnen je handen te heet worden.

Vervoer van de rolstoel zonder inzittende

(zie ook pagina 34 voor meer informatie)

De NEOX is voorzien van een vouwframe en daarmee eenvoudig in een auto te vervoeren. Houd daarbij rekening met de volgende punten:

- Zorg ervoor dat uw vingers niet bekneld raken bij het opvouwen van de rolstoel.
- Draag de rolstoel altijd aan het frame, nooit aan de beensteun of armleggers of het daarvoor bedoelde handvat op de stoffering.
- Zorg ervoor dat de rolstoel volledig is uitgeklaapt voordat u deze gebruikt.
- Plaats de rolstoel niet in direct zonlicht. De stoffering kan te heet worden en brandwonden of huid-irritatie veroorzaken.



Het vervoeren van de rolstoel met de inzittende erin in een taxibus (zie ook pagina 34 en verder voor meer informatie)

De NEOX is ontworpen om in voorwaartse richting te worden vastgezet in een taxibusje. De NEOX is positief getest als crashtestveilige rolstoel in overeenstemming met ISO 7176-19:2022. Het kan dus worden vervoerd met de inzittende erin in een taxibus. Zie ook de sticker op de rolstoel die zich op de bovenste framebuis rechtsvoor onder de zitmat bevindt.

- Bevestig de rolstoel met inzittende in een taxibus met een goedgekeurd 4-punts vastzetsysteem.
- Gebruik daarnaast een goedgekeurde 3-puntsveiligheidsgordel voor het veilig vervoeren van de inzittende van de rolstoel.



Notitie:

- De normale zithoudingsgordel is niet bedoeld om als veiligheidsgordel te worden gebruikt.

Hellingen en andere obstakels

(zie ook pagina 32 en verder voor meer informatie)

- De rolstoel kantelt eerder op een helling dan op een vlakke ondergrond.
- Ga altijd achterwaarts van een trottoir af om te voorkomen dat de rolstoel naar voren kantelt en de inzittende eruit kan vallen. Ga nooit alleen in de rolstoel de trap af.
- Rijd de rolstoel nooit een helling op met een hoek van meer dan 7°.
- Vraag iemand om je te helpen als je niet zeker weet of je op eigen kracht de top van de helling kunt bereiken.
- Leun of duw je lichaam in de richting van de top van de helling. Hierdoor verschuift het zwaartepunt van de rolstoel naar voren of naar achteren en wordt het risico verkleind dat de stoel naar voren of naar achteren kantelt.



Instellingen en aanpassingen

- De persoon die de rolstoel duwt, moet de stoel blijven duwen om te voorkomen dat deze op eigen kracht achteruit begint te bewegen
- Keer niet op een steile helling. Wanneer de rolstoel dwars op een steile helling staat, is de kans op kantelen groot.
- Houd je snelheid onder controle bij het afdalen van hellingen.
- De begeleider moet de snelheid van de rolstoel verminderen met behulp van de duwhandvatten.
- Als u de rolstoel zelf gebruikt, rem de rolstoel dan af met uw handen alleen op de hoepels. Gebruik nooit de rem, omdat u dan de controle over de rolstoel kunt verliezen.

Overige

- Rijd voorzichtig op wegen die glad zijn door regen, ijsvorming of sneeuw!
- Laat de rolstoel niet in contact komen met zee-water: zeewater is agressief en tast de rolstoel aan.
- Laat de rolstoel niet in contact komen met zand: zand kan doordringen tot in de draaiende delen van de rolstoel, waardoor onnodig snelle slijtage optreedt.
- Zet de rolstoel niet in direct zonlicht: de bekleding kan te warm worden waardoor verbranding of overgevoeligheid van de huid kan plaatsvinden.
- Als u onder invloed bent van middelen die de rijvaardigheid kunnen beïnvloeden, mag u niet met de rolstoel rijden.
- U dient voldoende gezichtsvermogen te hebben om in de betreffende gebruikssituatie veilig met de rolstoel te kunnen rijden.
- Pas op dat er geen kledingstukken loshangen. Deze zouden tussen de wielen kunnen komen.
- Til de rolstoel nooit op aan de armleggers, dit kan tot gevaarlijke situaties leiden.

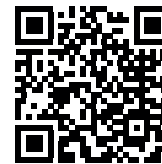

De NEOX heeft een breed scala aan instellingen en instelmogelijkheden die kunnen worden gebruikt om de rolstoel aan te passen aan alle eisen van de gebruiker. De NEOX instructiefilmpjes die je online kunt vinden op onze website of direct via de QR code hiernaast, leggen je alle instellingen nog eens helder uit. De NEOX configurator biedt ondersteuning om tot de juiste individuele stoelinstellingen voor uw cliënt te komen. Life & Mobility raadt u aan om uw dealer te raadplegen met betrekking tot de juiste instellingen. De eenvoudige aanpassingen kun je zelf doen, zonder gebruik te maken van gereedschap.

Framehoogte

Gebruik de QR code hierboven of kijk op onze website voor de complete NEOX framehoogtetabel met het juiste instellingsadvies voor jouw client.

Op basis van de onderbeenlengte, manier voor voortbewegen, activiteitsniveau en gewenste voor- en achterwielmaat, wordt een exact advies gegeven voor de positionering van het voor- en achterwiel.

De framehoogte wordt gemeten aan de voorkant van de rolstoel vanaf de bovenkant van de zitbuis van het frame tot aan de grond.

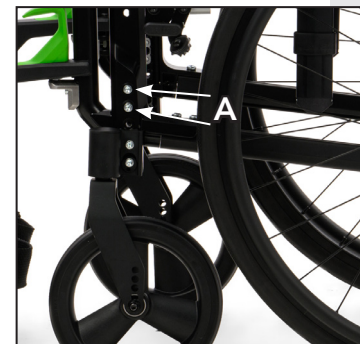
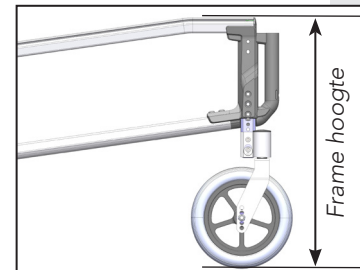

Framehoogte voorzijde rolstoel met telescoop

1. Draai de 2 inbusbouten (A) los.
2. Schuif de voorwieltelescoop in of uit de voormodule totdat de voorkant van de rolstoel de gewenste framehoogte heeft.
3. Plaats het moerplaatje en de inbusbouten (A) op de juiste positie en draai deze vast
4. Herhaal dit voor het andere voorwiel.

Framehoogte voorzijde rolstoel zonder telescoop:

1. Verwijder de 2 inbusbouten (A) en het voorwiel.
2. Plaats het voorwiel op de juiste hoogte op de voormodule om de gewenste framehoogte te bereiken.



3. Draai de 2 inbusbouten (A) weer vast.
4. Herhaal dit voor het andere voorwiel.

Hoogtepositie voorwiel in gaffel aanpassen

1. Draai de voorwielasmoer los en verwijder de as.
2. Plaats het voorwiel terug in de gewenste hoogtepositie volgens de NEOX framehoogtetabel of het advies van de NEOX configurator.
3. Plaats de as terug en draai de moer vast.



Locaties 1 t/m 5 komen overeen met de hoogtepositie van het wiel in de gaffel

Framehoogte achterzijde rolstoel

1. Verwijder het achterwiel door op de knop in het midden van het wiel te drukken.
2. Draai de 2 asplaatbouten (A & B) los en verwijder de asplaat van de achtermodule.
3. Plaats de asplaat op de juiste hoogtepositie op de achtermodule volgens de NEOX framehoogtetabel of het advies uit de NEOX configurator, plaats de 2 inbusbouten (A & B) en draai ze vast. (aandraaimoment 10Nm)
4. Steek het achterwiel terug in de asbus (C).
5. Herhaal dit voor het andere achterwiel.

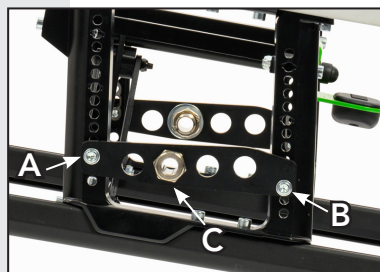

Note:

- Zorg ervoor dat de linker- en rechterasplaten op dezelfde hoogte zijn gemonteerd.
- Controleer na het instellen van de framehoogte altijd de balhoofdhoekinstelling en de afstelling van de bandremmen (zie pagina 23 en verder)

Zitbreedte en rugbreedte

A. Frame-instellingen

De zitbreedte van de rolstoel is instelbaar door het in breedte instelbare vouwframe en de in breedte instelbare stoffering. En kan in stappen van 2,5 cm ingesteld worden van 34,5 cm tm 57 cm.

Het vouwframe maat 1 heeft een instelbereik van 34,5 tm 49,5 cm. En het vouwframe maat 2 heeft een instelbereik van 42 tm 57 cm.

Instellen zitbreedte van het vouwframe

1. Verwijder het zitkussen.
2. Verwijder de afdekdoppen (X) en de stoffeerschroeven aan de voor- en achterzijde van de zitframebuizen en de boven- en onderzijde van de rugbuizen
3. Schuif de stoffeerpezen met de stoffering naar voren uit de zitframebuizen en omhoog uit de rugframebuizen.
4. Draai de 6 inbusbouten (A t/m F) van het vouwframe los.
5. Schuif het vouwframe uit tot de gewenste zitbreedte (vertanding voor elke 1,25 cm, wat resulteert in stappen van 2,5 cm per keer). Zie tabel hiernaast voor welk nummer van het vouwframe zichtbaar moet zijn voor welke zitbreedte.

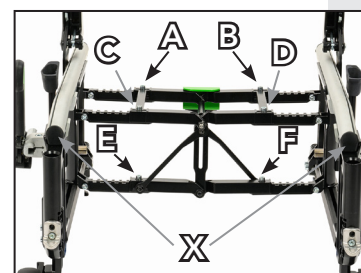

1	W34,5
2	W37
3	W39,5
4	W42
5	W44,5
6	W47
7	W49,5
8	W52
9	W54,5
10	W57



Waarschuwing:

- Zorg ervoor dat de linker en rechterzijde van het vouwframe op hetzelfde nummer vertanding ingesteld zijn.
6. Draai de 6 inbusbouten (A t/m F) weer vast. (aandraaimoment 10 Nm).





B. Verstelling zitstoffer

1. Schuif de stoffeerpees (A) in de juiste zitbreedte maatindicatie (C) op het uiteinde van de zitbreedtetunnels (B) van de stoffering.
2. Vouw het uiteinde van de stoffering om de pezen. Let op dat niet de pezen zelf omgevouwen worden, de 'vouwlijn' ligt dus buiten de pezen, zie ook de maatindicatiecijfers op de stoffering (C)
3. Plaats de linker en rechter stoffeertool op het uiteinde van de framebuizen.
4. Vouw het vouwframe iets samen, net als het rugframe, en schuif beide pezen (met de stoffering) tegelijkertijd, met behulp van de stoffeertool, in de buizen van het zitframe
5. Draai de stoffeerschroeven aan de voorzijde van de zitstoffering in de tunnels waar ook de stoffeerpezen zitten.
6. Plaats de afdekdoppen (X) aan de uiteinden van de buizen van het zitframe terug.

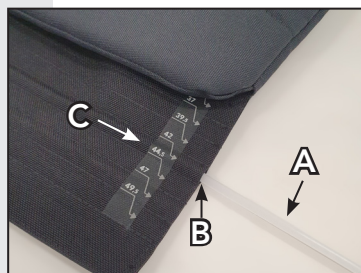

C. Verstelling rugstoffer

1. Schuif de stofferingsspees (A) in de juiste rugbreedte maatindicatie (C) op de rugbreedtetunnels (B) van de stoffering.
2. Vouw het uiteinde van de stoffering om de pezen. Let op dat niet de pezen zelf omgevouwen worden, de 'vouwlijn' ligt dus buiten de pezen, zie ook de maatindicatiecijfers op de stoffering (C)
3. Vouw het vouwframe iets samen, net als het rugframe, en schuif beide pezen tegelijkertijd, met behulp van de stoffeertool, in de buizen van het rugframe
4. Draai de stoffeerschroeven aan de beide zijden van de voorkant van de zitstoffering in de tunnels waar ook de stoffeerpezen zitten.
5. Plaats de afdekdoppen (Y) terug aan de boven- en onderzijde van de linker en rechter rugbuis

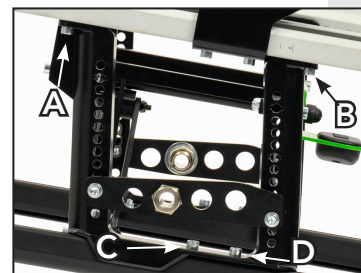
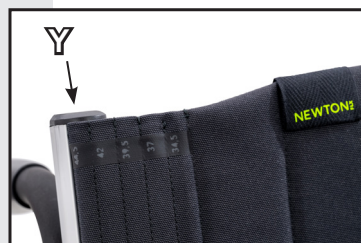
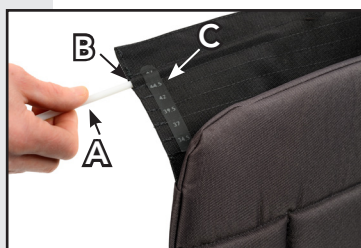

Zitdiepte

De zitdiepte kan worden aangepast door de achtermodule traploos over het zijframe te schuiven.

1. Draai de 4 inbusbouten (A t/m D) aan beide zijden los.
2. Schuif de achtermodule over het zijframe tot de gewenste zitdieptepositie (zie zitdiepte-indicatie aan de binnenkant van de bovenste zitframebuis).
3. Draai de 4 inbusbouten (A t/m D) aan beide zijden weer vast. (aandraaimoment 10Nm)



Waarschuwing:

- Zorg ervoor dat de achtermodule links en rechts op gelijke diepte is gemonteerd.
- Als de positie van het rugframe verhindert dat u de achtermodule naar de juiste positie schuift, stel dan de rugdieptepositie in volgens de instructies op p. 22.

Zitdiepte-instelbereik per zijframe:

- Kort frame: ZD 40 cm - ZD 48 cm
- Lang frame: ZD 46 cm - ZD 56 cm

Rugdieptepositie / fijnafstelling van de zitdiepte

De positie van de rugondersteuning kan extra nauwkeurig worden ingesteld door de rugbuizen over de zitframebuis te verplaatsen (binnen de achtermodule). De middelste stand tussen de achtermodule is de standaard positie.

1. Draai de 2 inbusbouten (C) van de rugdiepteverstelling los.
2. Schuif de rugbuizen naar de gewenste rugdiepte positie.
3. Draai de 2 inbusbouten (C) weer vast. (aandraaimoment 10 Nm)

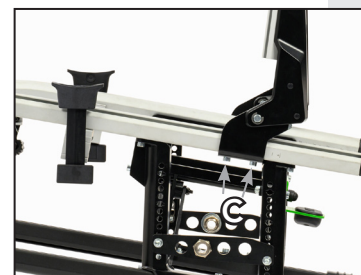

Waarschuwing:

- Zorg ervoor dat de rugbuizen links en rechts op gelijke diepte zijn gemonteerd.



Aanpassing van de rughoek (in geval van een instelbare rughoek)

1. Draai de inbusbout (A) op beide rughoekscharnieren aan de achterkant los.
2. De indicatielijn aan de zijkant van het rughoekscharnier geeft de standaard Newton heuphoek van 103 graden weer (hoek tussen rugleuning (LT-vlak) en zitting).
3. Draai beide inbusbouten (A) weer vast.

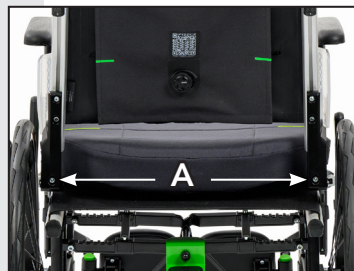

Waarschuwing:

- De rughoekverstelling mag alleen zonder inzittende worden uitgevoerd.
- Zorg ervoor dat de linker en rechter rugbuizen in dezelfde hoek zijn gemonteerd.

Instelling hoogtepositie rugleuning

1. Draai de 2 inbusbouten (B) van de hoogtepositie van beide rugbuizen los.
2. Schuif de rugbuizen naar de juiste LT-vlakhoogte (zie indicatie van 0 tot 8 op rugbuizen) De NEOX configurator geeft op basis van de LT vlak hoogte van je cliënt de juiste hoogtepositie van de rugleuning aan.
3. Draai de 2 inbusbouten (B) op beide rugbuizen weer vast. (aandraaimoment 10 Nm).



Notitie:

- Zorg ervoor dat de linker- en rechter rugbuis op dezelfde hoogte zijn geplaatst.
- Controleer of de rugbuis goed vastzit voordat iemand de rugleuning gaat belasten.

Balanspunt

Het balanspunt van de NEOX kan worden aangepast aan de behoeftes van je cliënt. De NEOX configurator geeft je een advies voor een passende balanspuntinstelling voor je cliënt.

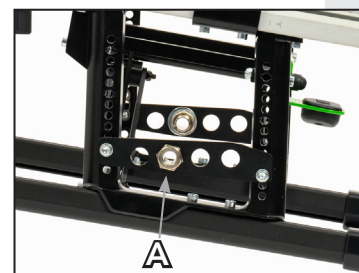

1. Draai de grote asbusmoer (A) aan de binnenkant van de asplaat los en plaats de asbus in de juiste gatpositie.
2. Draai de moer aan de binnenkant van de asplaat weer vast.



Waarschuwing:

- Zorg ervoor dat de asbus zich aan beide zijden van de rolstoel in dezelfde asgatpositie bevindt.
- Gebruik bij zithoek B nooit de voorste asgatpositie.
- De voorste asgatpositie resulteert in de meest actieve, licht rijdende rolstoel, maar ook de meest kiepgevoelige rolstoel.
- De rolstoel is in de achterste asgatpositie het minst kiepgevoelig.
- Bij het wijzigen van de zithoogte, zithoek en asplaatpositie moeten de bandrem en de balhoofdhoek van het voorwiel zonodig opnieuw worden afgesteld, zodat het rijgedrag van de stoel weer optimaal is en de remwerking voldoende is.

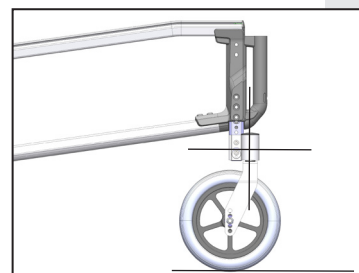

De balhoofdhoek instellen

Als de achterwielpositie met de asplaat omhoog-of omlaag wordt verplaatst, of het voorwiel omhoog-of omlaag wordt verplaatst, verandert de hoek van de voorvork ten opzichte van de vloer. Om de gunstige, wendbare rijeigenschappen van de NEOX te behouden, moet de zwenkwielas loodrecht op de vloer staan.

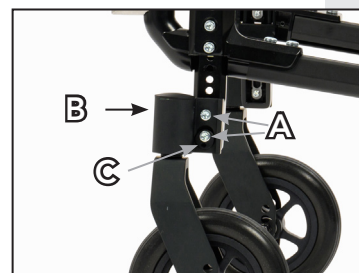

De as waaromheen de zwenkwieken draaien, de zwenkwiel-as, moet altijd haaks ten opzichte van de vloer geplaatst worden (dit is in een hoek van 90 graden).

1. Draai de 2 inbusbouten (A) iets los, zodat het balhoofd (B) net met de hand draaibaar is.
2. Plaats vervolgens een waterpas of een smartphone met een waterpas-app tegen de verticale kant van het balhoofd. (B)



- Plaats nu een inbusleutel in het gaatje van de excentriek (C) en draai om de inbusbout heen. De hoek van de vork zal veranderen.
- Pas de hoek van de voorvork ten opzichte van de vloer aan naar 90 graden.
- Draai de inbusbouten weer vast.



Waarschuwing:

- Omdat dit moeilijk te zien is, kunt u dit controleren door de stoel een stukje naar voren en achter de rijden, waarbij het zwenkwiel volledig van achter naar voren zwenkt. Als de zwenkwielas vertikaal staat, is er tijdens deze handeling geen meetbaar of zichtbaar hoogteverschil tussen de framebuizen en de ondergrond.

Bandremmen afstellen

Bij het wijzigen van de zithoogte, zitdiepte, zithoek en balanspunt is het noodzakelijk om de bandremmen opnieuw af te stellen.

Grove afstelling

- Draai de inbusbout (A) aan de onderkant van de remklem los.
- Verschuif de rem door de zitframebuis naar voren of achteren tot de gewenste positie ten opzichte van de band bereikt is.
- Draai de inbusbout (A) aan de onderkant van de remklem weer vast.

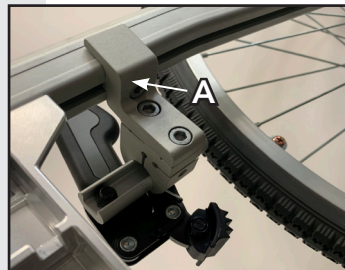

Waarschuwing:

In bepaalde configuraties zijn de bandremmen op de voormodule gemonteerd. Dan is het niet mogelijk om de grove afstelling te gebruiken, alleen de fijnafstelling..

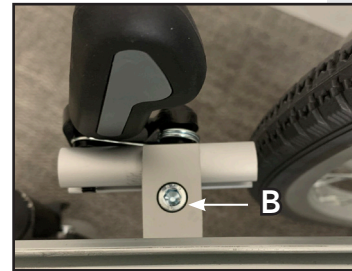

Fijnafstelling

- Draai de inbusbout (B) aan de bovenkant van de remklem los.
- Zet de bandrem in de gewenste stand.
- Draai de inbusbout (B) aan de bovenkant van de remklem weer vast.

De hoogte van een duwhandvat aanpassen

- Ontgrendel de snelspanhendel (A) door de hendel omhoog te bewegen
- Stel een duwhandvat in op de gewenste hoogte.
- Vergrendel een duwhandvat door de de snelspanhendel (A) verticaal tegen het frame te plaatsen

Armleggers

De armleggers zijn verstelbaar in hoogte, diepte en breedte.

Insteken van de armleggers

Steek de de insteekbuis met de armlegger recht naar beneden in de zijkanthouder.



Notitie:

- Zorg ervoor dat het zijschild zich aan de zittingzijde bevindt, niet aan de wielzijde.

Armlegger verwijderen

Til de armlegger (met zijschild) verticaal omhoog uit de zijkanthouder.

De hoogte van de armlegger aanpassen

- Draai de inbusbout (A) aan de voorkant van de armlegger los.
- Stel de armlegger in op de gewenste hoogte.
- Draai de inbusbout (A) weer vast.



De dieptepositie van de armlegger aanpassen

1. Draai de inbusbout (B) los.
2. Stel de gewenste diepte in.
3. Draai de inbusbout (B) weer vast.

De breedtepositie van het zijschild aanpassen

1. Til de armlegger met T-stuk uit de zijkanthouder.
2. Verwijder de hoogte-aanslag van het T-stuk s door de inbusbout los te draaien.
3. Schuif de montageblokken (A) uit de insteekbuis van de armlegger en breek deze in 4 losse blokken.
4. Schuif de 2 montageblokken met schroefdraad in de insteekbuis.
5. Plaats de 2 extra blokken op de 2 montageblokken met schroefdraad en plaats het zijschild erop.
6. Monteer deze deze samenstelling met de 2 meegeleverde bouten.

Fixeer de armlegger

1. Schuif een dunne vierkante moer achter de hoogteaanslag naar beneden.
2. Plaats een verzonken bout (D) in het gat en draai de bout vast in de vierkante moer.

Aanpassen van de diepte van de zijschilden.

1. Verwijder de 2 verzonken bouten (C).
2. Plaats het zijschild op de gewenste positie.
3. Draai de 2 verzonken bouten (C) weer vast.

Aanpassen van de hoogte van de zijschilden.

1. Draai de 2 verzonken bouten (C) los.
2. Schuif het zijschild omhoog of omlaag.
3. Draai de 2 verzonken bouten weer vast. (C)

Vervang de armlegger

1. Verwijder de 2 verzonken bouten (E) aan de onderkant van de armlegger.

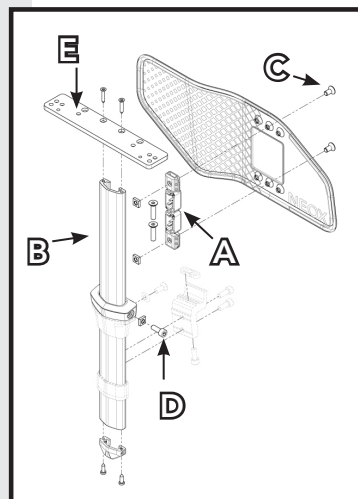

2. Verwijder de armlegger en vervang deze door een nieuwe.
3. Draai de 2 verzonken bouten (E) weer vast.

Beensteunen

De beensteunen wegzwenken en/of verwijderen

1. Trek de hendel (C) omhoog en draai tegelijkertijd de beensteun naar buiten of naar binnen.
2. Als de beensteun naar buiten gedraaid wordt, kan deze vervolgens recht omhoog uit het frame getild worden.

De beensteunen plaatsen

1. Laat de beensteun een kwartslag naar buiten gedraaid t.o.v. de gemonteerde positie in de daarvoor bestemde opening zakken
2. Draai de beensteun naar voren totdat deze met een klik vastklikt.



Waarschuwing:

- Als er een duwrem is gemonteerd, zorg er dan voor dat de beensteun tijdens het naar buiten wegzwenken, de bandrem niet onbedoeld kan ontgrendelen.

De onderbeenlengte aanpassen

1. Draai de inbusbout (D) los
2. Schuif de insteekpijp verder in of uit de ophangpijp totdat de gewenste onderbeenlengte is bereikt.



Notitie:

- Houd minimaal 5 cm verticale afstand tussen de voetplaat en de ondergrond.
3. Draai de inbusbout (D) vast.



De kniehoek instellen

1. Verwijder de verzonken bout (A) in het enkelscharnier en de voetplaat
2. Draai de inbusbout aan de onderkant van de beensteun (B) los.
3. Haal het enkelscharnierpunt uit de insteekbuis en draai deze 180 graden.
4. Plaats het enkelscharnierpunt terug in de insteekbuis en draai de inbusbout (B) weer vast.
5. Plaats de voetplaat terug tegen het scharnierpunt en draai de verzonken bout (A) in het enkelscharnier weer vast.



Notitie:

- Controleer of er geen conflict is tussen de voorwielen en de beensteunen.

Anti-kiepesteunen

De anti-kiepesteunen (optioneel) kunnen tijdelijk naar voren worden weggezwinkt om bijvoorbeeld een stoep rand of een hoge drempel gemakkelijker te maken.

1. Duw het horizontaal uitstekende deel van de anti-kiepesteun (A) naar beneden.
2. Draai de anti-kiepesteun naar binnen en naar voren.
3. Herhaal dit voor de andere kant.



Waarschuwing:

- Informeer de inzittende wanneer de anti-kiepesteunen wordt weggeklapt en zorg dat de anti-kiepesteunen na het nemen van het obstakel weer naar achter worden gewenkt in de originele positie.

Instellen van de hoogte van de anti-kiepesteun:

Grove afstelling

1. Draai de 2 inbusbouten waarmee de anti-kiepesteun op de achtermodule gemonteerd is, los.
2. Verplaats de anti-kiepesteun naar de andere montagepositie.

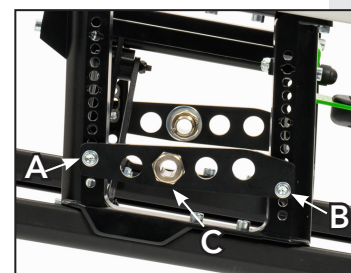
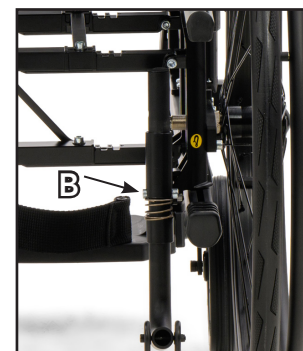

3. Draai de 2 inbusbouten (C) weer vast.

Fijnafstelling

1. Verwijder de inbusbout (B) en het busje.
2. Stel de anti-kiepesteunen in op de gewenste hoogte.
3. Plaats de deugel terug en draai de inbusbout (B) vast.

De antikiepesteun - mits goed ingesteld - beschermt de gebruiker in de rolstoel tegen het achterover kiepen van de rolstoel. De kans op het achterover vallen met de rolstoel wordt onder andere beïnvloed door:

- de ligging van het zwaartepunt van de gebruiker in de rolstoel (dit wordt mede bepaald door asgatpositie, rughoek, zittinghoek, zithoekverkanteling en gewichtsverdeling over het lichaam (bijv. amputaties).
- de eventuele onrust of spasmes van de gebruiker.
- de helling waarop je rijdt.

Stel de anti-kiepe eventueel bij op basis van bovenstaande aandachtspunten.

Aanpassing van de camber van het achterwiel

Optioneel is een asplaat met 3 graden camber verkrijgbaar. Voer onderstaande handelingen uit om van deze optie gebruik te maken.

1. verwijder het wiel (QR) en de asbus (C) van het frame
2. Verwijder de wielplaat door de 2 inbusbouten los te draaien (A en B).
3. Plaats de camber wielplaat en zet deze vast met de twee inbusbouten.
4. Plaats de asbus terug in de gewenste positie.
5. Plaats het wiel.

Controleer of er voldoende ruimte tussen het wiel en de zijkant van het frame is.



Opvouwen van de rolstoel

Opvouwen van de rolstoel

Verwijder het zitkussen

Verwijder het zitkussen van de zitmat.

Verwijder de beensteunen

Verwijder de beensteunen volgens de instructies op pag. 27.

Verwijder de armleggers met zijschilden

Verwijder de armleggers en volgens de instructies op p. 25.

Achterwielen verwijderen (optioneel)

Druk op de knop in het midden van het wiel (de QR-as) terwijl je het wiel uit het frame trekt.

Duwhandvat inklappen (optioneel)

Ontgrendel de duwhandvatten met de snelspanner (A) en draai de duwhandvatten naar beneden.

Ontgrendelen van de spanstang

Ontgrendel de vouwbare spanstang (B) door het middelste deel omhoog te trekken, waardoor de stang zich vouwt. Of ontgrendel de niet-vouwbare spanstang aan één zijde van de stang, zodat deze naar beneden komt te hangen.

Vouwen

De stoel is nu klaar om ingeklapt te worden.

1. Duw het groene voetpedaal (C) omhoog. Het vouwframe begint op te vouwen.
2. Trek de stoffering omhoog met de stoffen handgreep.
3. De rolstoel wordt nu kleiner.



Uitklappen

1. Duw de twee zijden van de rolstoel uit elkaar.
2. Duw het groene voetpedaal naar beneden.
3. Vergrendel de spanstang en plaats alle onderdelen terug op de rolstoel



Waarschuwing:

- Pas op dat uw vingers niet bekneld raken tussen het frame.
- Zorg ervoor dat de stoel volledig is uitgeklaapt voordat u ermee gaat rijden.
- Controleer of alle onderdelen goed vastzitten voordat u of uw cliënt terugkeert in uw rolstoel.



Gebruik

De NEOX is een rolstoel voor gebruikers met verschillende beperkingen en behoeften. Transfers van de rolstoel naar bijvoorbeeld een bed, toilet of douche en vice versa kunnen op verschillende manieren worden gemaakt. De mate waarin de rolstoelgebruiker medewerking kan verlenen, bepaalt hoe hij of zij opgetild moet worden. Zowel actieve als passieve transfers zijn mogelijk met de NEOX, eventueel met behulp van de zorgverlener of met behulp van een lift.

Zelf in en uit de rolstoel stappen



Waarschuwing:

- Schakel de rem van de rolstoel in voordat u in- of uitstapt.
- Gebruik de rem niet als hulpmiddel om op te staan.

- Klap de voetplaten omhoog.
- Bedien de trekhendel van de beensteun en draai de beensteun naar buiten en/of verwijder de beensteun.

In het geval van een zijwaartse transfer kunt u, indien nodig, de zijkanten verwijderen.

Het nemen van hindernissen

Bij het zelfstandig nemen van hindernissen, adviseert Life & Mobility uitgebreid te oefenen onder begeleiding van een therapeut.



Waarschuwing:

- Bij het oprijden van een helling zal het zwaartepunt naar achteren verplaatsen, waardoor de rolstoel gemakkelijker achterover kan kantelen.

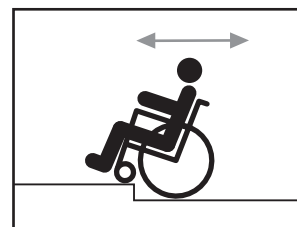

Figuur 1

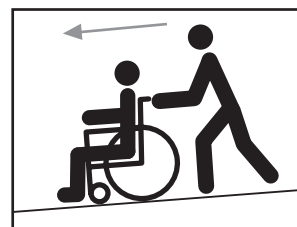

Figuur 2

Life & Mobility adviseert minder ervaren gebruikers om de rolstoel minder actief in te stellen en te voorzien van antiekiepsteunen.

Het nemen van hindernissen met een begeleider:

- Duw met uw voet op de dompsteun naar beneden en duw de duwhandvatten omlaag, zodat de voorzijde van de rolstoel los van de grond komt.
- Duw de rolstoel op de verhoging (hindernis) en laat de dompsteun weer los.
- Duw de rolstoel verder en til de achterwielen over de hindernis met behulp van de duwhandvatten.

Het oprijden van een stoep kan men voorwaarts doen, het afrijden van een stoep is beter achterwaarts uit te voeren. (Figuur 1).



Let op:

- Houd je snelheid onder controle op hellingen. (Figuur 2).

Remmen

De remmen van de NEOX zijn standaard op de juiste wijze afgesteld.

- De juiste manier van remmen is door zowel de linker- en rechterremhendel achterwaarts te trekken (in geval van trekbediening) of voorwaarts te duwen (in geval van duwbediening).
- De rem ontkoppelt door een lichte voorwaartse (of achterwaartse) druk uit te oefenen op de remhendel. De rem wordt door een veer weer in de juiste positie gebracht
- De remmen zijn alleen bedoeld als parkeerrem, niet om de rolstoel af te remmen.



Transport

Taxibus

De NEOX is ontworpen om in voorwaartse richting vastgezet te kunnen worden in een taxibus. De NEOX is positief getest als crashtestveilige rolstoel in overeenstemming met ISO 7176-19:2022. De NEOX is dus als stoel met inzittende te vervoeren in een taxibus (zie de sticker op de rolstoel op de bovenste framebuis, rechtsvoor onder de zitmat). Of de inzittende van de rolstoel veilig kan worden vervoerd, hangt echter af van zijn of haar gezondheidstoestand. De arts van de gebruiker moet worden geraadpleegd. Life & Mobility raadt aan om de inzittende indien mogelijk van de NEOX naar een vaste stoel te verplaatsen. De rolstoel moet dan veilig in het voertuig worden vastgezet.

- De NEOX is getest, waarbij de testdummy was vastgezet met een 3-puntsgordel. De geschiktheid bij andere botsingen of andere type gordels dan in bovenstaande norm genoemd is niet getest.
- De NEOX is in verschillende configuraties getest.
- De NEOX moet met een goedgekeurd* 4-puntsvastzetsysteem conform EN 10542-2. aan de vloer van de taxibus bevestigd worden.



Waarschuwing:

- Indien er geen crashtest safesticker af fabriek op de rolstoel zit, is dit geen veilig vervoerbare rolstoel.
- Til de rolstoel alleen aan vaste framedelen en niet aan afneembare accessoires als armleggers, beensteunen, zitting, rugleuning etc.
- De posities van de vier bevestigingspunten op de NEOX zijn aangeduid met een haaksymboolsticker (zie afbeelding 1).

Deze punten moeten worden gebruikt om de rolstoel vast te zetten.

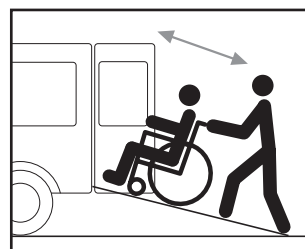

Haaksymbolen achterzijde



Haaksymbolen voorzijde

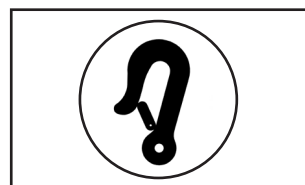

Afbeelding 1

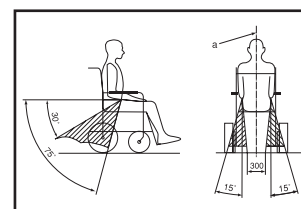

Afbeelding 2

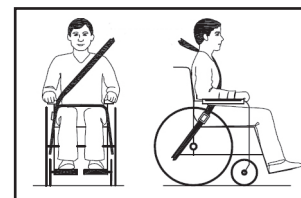

Afbeelding 3

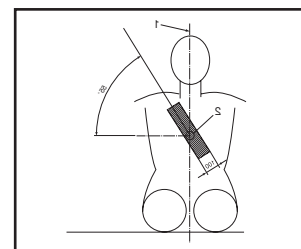

Afbeelding 4

Gemakkelijke toegang en wendbaarheid in motorvoertuigen kan aanzienlijk worden beïnvloed door de grootte van de rolstoel. Kleinere rolstoelen met een kortere draaicirkel bieden over het algemeen een betere toegankelijkheid van het voertuig en een betere wendbaarheid naar een voorwaartse positie. De NEOX heeft een goede beoordeling m.b.t. vastzetbaarheid volgens ISO 7176-19:2008 annex D.

- De NEOX dient met de gebruiker vooruitkijkend vervoerd te worden. De rolstoel moet vastgezet worden volgens de instructies van de fabrikant van het vastzetsysteem.
- De NEOX moet vastgezet worden met verankeringsystemen die geschikt zijn voor de 4 bevestigingspunten.
- De rolstoelgebruiker moet een goedgekeurde 3-puntsveiligheidsgordel gebruiken in de taxibus. Deze veiligheidsgordels moeten aan de taxibus bevestigd worden.
- De heupgordel moet laag over het middel van de gebruiker lopen. Hierbij moet de hoek tussen gordel en het vloeroppervlak tussen de 30° en 75° (een grotere hoek is wenselijker) zijn (zie afbeelding 2).
- De heupgordel moet dwars over de voorzijde van het lichaam lopen ter hoogte van de plek waar de heup en het bekken bij elkaar komen. De gordel moet daarbij goed aansluiten op het lichaam.
- De bovengordel moet de gebruiker volledig ondersteunen, zoals aangegeven in afbeelding 3.
- De diagonale gordel moet over de schouder en de borst lopen zoals te zien is in afbeelding 4.
- De gordels moeten voldoende strak zitten waarbij ze niet oncomfortabel mogen zijn voor de gebruiker
- De gordel mag niet gedraaid zitten.



- De gordel mag niet tegen rolstoelonderdelen (zoals armliggers of wielen) aanliggen, waardoor de gordel niet meer volledig het lichaam van de gebruiker ondersteunt (zie afbeelding 5).
- De goedgekeurde 3 puntsveiligheidsgordel is bedoeld om letsel aan hoofd en borst te voorkomen.
- Om te voorkomen dat andere inzittenden letsel oplopen, moet een werkblad (indien aanwezig) verwijderd worden. Dit werkblad dient elders in het voertuig veilig opgeborgen te worden.
- Indien mogelijk, moeten de accessoires worden vastgezet of worden verwijderd.
- Na ieder ongeval dient de fabrikantvertegenwoordiger de rolstoel te beoordelen of deze weer gebruikt kan worden.
- Wijzigingen en/of vervangingen aan de vastzetpunten of structurele delen en framedelen dienen niet te worden uitgevoerd, zonder vooraf de fabrikant te raadplegen.

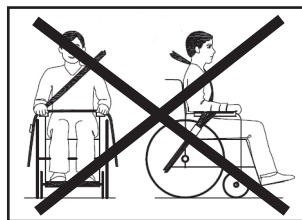

Afbeelding 5

Zithoudingsgordel

De zithoudingsgordel is bedoeld om de inzittende, bijvoorbeeld bij bewegingsonrust of bij het nemen van een obstakel, blijvend in de gewenste zithouding te positioneren. Bevestig deze om op of het rolstoelframe.

(met uitroeptekensymbool)



Let op:

- de zithoudingsgordel is ongeschikt als veiligheidsgordel.

Auto

Naast een taxibus kan de NEOX ook opgevouwen in de kofferbak van een personenauto vervoerd worden. Zie pagina 27 voor instructies over het opvouwen van de rolstoel.

Waarschuwingen

- Conform convenant is het NEOX-onderstel in combinatie met specifieke ortheses botsproefveilig verklaard (ISO 7176-19:2008) en voorzien van CE-markering.
- De NEOX is dynamisch getest in voorwaartse richting, waarbij de test dummy (= 76 kg) was vastgezet met een heupgordel en een schoudergordel.
- Bevestig de stoel in een taxibus met een 4-punts vastzetsysteem. Gebruik tevens een 3-punts veiligheidsgordel voor het vervoer van de rolstoel met inzittende om de kans op verwondingen aan hoofd en borst te verkleinen
- De zithoudingsgordel is ongeschikt als veiligheidsgordel.
- Werkbladen moeten worden verwijderd en veilig in de taxi worden opgeborgen.
- Alle accessoires moeten worden vastgezet of verwijderd en veilig worden opgeborgen in de taxi.
- Na ieder ongeval dient de fabrikantvertegenwoordiger de rolstoel te beoordelen of deze weer gebruikt kan worden.
- Wijzigingen en/of vervangingen aan de vastzetpunten of structurele delen en framedelen dienen niet te worden uitgevoerd, zonder vooraf de fabrikant te raadplegen.
- Eventuele batterijen dienen "spill-proof" te zijn.
- De gesp van de gordel moet zodanig gepositioneerd worden dat rolstoelonderdelen er geen contact mee zullen maken tijdens een botsing.



Onderhoud

Onderhoud

Klein onderhoud aan de NEOX kun je zelf doen.

Reiniging en desinfectie

Reinigen van de rugkussens en zitkussens kan door deze te wassen volgens de wasvoorschriften op het product. Het frame, duwhandvatten en de armleggers kunnen worden gereinigd met een vochtige doek, water en in de handel verkrijgbaar, niet-schurend reinigingsmiddel met een pH tussen 5 en 9. Desinfectie kan met 70% ontsmettingsmiddel. Laat aan de lucht drogen.



Notitie:

- Gebruik nooit schurende en/of agressieve reinigingsmiddelen of oplosmiddelen, inclusief verdunner, droge reinigingsvloeistof zoals thinner, wasbenzine en dergelijke.
- Gebruik geen hogedrukreiniger om de rolstoel schoon te maken.



Let op:

- Het met overmatige kracht aandraaien van de schroeven kan de rolstoel beschadigen.

Luchtbanden (optie)

Controleer de bandenspanning en de staat van de banden (op veroudering) regelmatig. Om comfortabel met de rolstoel te rijden, d.w.z. met een laagst mogelijke rol- en draaiweerstand, is het belangrijk dat de banden de juiste spanning hebben. Bij een lage bandenspanning rijdt en manoeuvreert de rolstoel zwaarder. Gebruik voor het oppompen van de banden een ventielnippel (bijvoorbeeld bij gebruik van een fietspomp). De maximale bandenspanning staat aangegeven op de banden. Life & Mobility adviseert een maximale bandenspanning van 6 bar. Vervang in geval van een lekke band de band.



Waarschuwing:

- Een te lage bandenspanning heeft een negatieve invloed op de remkracht.

Maandelijks

Controleer maandelijks de werking en/of beschadigingen/slijtagesporen van de volgende onderdelen en vervang deze indien nodig:

- Remmen
- Banden (profiel en staat van de band)
- Zitting, rugleuning, zitmat
- Voorwiel, achterwiel en zijn lagers

Groot onderhoud (jaarlijks)

Uw dealer zal graag het groot onderhoud aan de rolstoel voor u uitvoeren. Op deze wijze bent u er zeker van dat u optimaal gebruik maakt van uw rolstoel. Ook voor het vervangen van onderdelen, kunt u terecht bij uw dealer.

Onderhoud door de dealer

Tijdens een onderhoudsbeurt moeten de volgende punten worden gecontroleerd:

- Controleer onderdelen op breuken. Als er een breuk wordt gevonden, moet het onderdeel worden vervangen.
- Controleer onderdelen op roest. Indien nodig bijwerken met metaalverf of vervangen.
- Controleer draaiende delen op speling. Als speling de werking nadelig beïnvloedt, pas dan onderdelen aan of vervang ze.
- Controleer boutverbindingen op aanhaalmoment en pas indien nodig onderstaand overzicht toe; (tenzij anders vermeld in de handleiding of instructiefilmpjes)
 - M5 schroeven -> 6 Nm
 - M6 schroeven -> 10 Nm
 - M8, M10 en M12 schroeven -> 25 Nm



Hergebruik

Dit product is geschikt voor hergebruik door een andere gebruiker. De lokale dealer kan de rolstoel klaarmaken voor een volgende gebruiker. Voor hergebruik dient reiniging en ontsmetting plaats te vinden. Onderdelen moeten worden geïnspecteerd op slijtage of breuken en zo nodig worden vervangen. Alle noodzakelijke aanpassingen aan afmetingen en functionaliteit kunnen worden gedaan volgens de instructies in de handleiding.

Recalls

Terugroepacties worden vermeld op de website www.life-mobility.com of u wordt er persoonlijk over geïnformeerd door uw dealer.

Technische problemen

Wanneer zich onverhoopt directe technische problemen voordoen aan uw rolstoel, raden wij u aan contact op te nemen met uw dealer. De dealer zal beoordelen of hij de stoel kan repareren of dat de stoel voor reparatie terug moet naar de fabrikant. Een aantal problemen kunt u wellicht zelf oplossen.

In-/verstelbare onderdelen zoals duwhandvatten, armleggers, beensteunen etc. zitten vast.

- Door te grote krachten op bovengenoemde onderdelen, kunnen de onderdelen zich hebben vastgeklemd in het frame. Tik voorzichtig de onderdelen met een kunststof hamer los.

Inbusschroeven voor de instellingen kunnen niet worden losgedraaid

- Het kan zijn dat de inbusschroeven te hard zijn aangedraaid. Probeer een buisje over de lange zijde van de inbussleutel te steken, zodat een langere draaiarm wordt verkregen. Probeer nu de schroef los te draaien.



Let op:

- *Doe dit niet om de schroeven vast te draaien. De schroef kan hierdoor te vast worden gedraaid en schade veroorzaken.*
 - De inbusopname in de schroef kan zijn dolgedraaid. Probeer de schroef vast te pakken met een waterpomp tang. Indien dit niet lukt, raadpleeg uw dealer.
- De remmen hebben onvoldoende remkracht of remmen niet met dezelfde remkracht aan beide kanten*
- U dient de remmen opnieuw af te stellen, ga hiervoor naar de omschrijving op pag. 24.
 - Controleer regelmatig de bandenspanning en pomp de banden indien nodig op.



Garantie

Garantievoorwaarden

De producten van Life & Mobility zijn met zorg samengesteld en nauwkeurig gecontroleerd voordat zij de fabriek verlaten. Mocht blijken dat een product niet aan de verwachtingen voldoet, dan kunt u zich wenden tot de partij waar u het product heeft aangeschaft.

Life & Mobility respecteert de wet- en regelgeving, ter bescherming van de consument, die van toepassing zijn in het land van aanschaf.

Buiten de garantie vallen gebreken ontstaan door: niet in acht nemen van gebruiks- en onderhoudsvoorschriften, anders dan normaal gebruik, slijtage, onachtzaamheid, overbelasting, ongeval door derden, toegepaste, niet originele onderdelen en gebreken waarvan de oorzaak is gelegen buiten het product.

Met deze garantie vervalt elke andere garantie; in de wet bepaald, of mondeling meegedeeld, behoudens dat wat door Life & Mobility schriftelijk wordt gegarandeerd.

Garanties gelden uitsluitend binnen de EU.

Gebruikte rolstoelen/milieu



Afvoeren product en verpakking

Vanuit milieuoogpunt adviseren wij om de verpakking en de rolstoel zoveel mogelijk gescheiden af te voeren zodat de gebruikte materialen efficiënt gerecycled kunnen worden.

U kunt uw gebruikte rolstoel inleveren bij uw rolstoeldealer.



Contents

This manual has been prepared with the greatest possible care and is based on information known to Life & Mobility at the time of publication.

Information for people with a visual impairment can be obtained from Life & Mobility. Contact details can be found on the last page.

The information in this manual applies to the standard version of the product. Life & Mobility accepts no liability for any damage that may occur as a result of changes or modifications to the product. Life & Mobility cannot be held liable for any damage caused by the work of third parties.

The information contained in this manual may not be reproduced for commercial purposes and/or made public in any way whatsoever without the prior written consent of Life & Mobility.

Under the Trade Name Act, the trade name trademarks used by Life & Mobility may not be considered free

No rights can be derived from this text. Subject to changes.

© Life & Mobility – All rights reserved

Foreword	4
Product Description	6
Newton seating system	7
Options	8
Technical Specifications	9
Safety Instructions	12
Settings & Customizations	17
Folding the wheelchair	30
Use	32
Transport	34
Maintenance	38
Technical Issues	41
Guarantee	42
Used wheelchairs/environment	43



Voorwoord

The NEOX is a multi-adjustable light weight foldable wheelchair with integrated Newton seating vision. The frame is adaptable to a wide range of body measurements, making it possible to precisely adjust it to the user. In combination with the right seating support of the Newton seating system, you can create a perfectly fitting wheelchair for every user.

The NEOX is suitable for both indoor and outdoor use. The maximum user weight is 136 kg. This is indicated on the CE sticker. The CE sticker is located on the left upper front frame tube under the seat mat.

The NEOX has been tested with a positive result in accordance with the applicable requirements of the European wheelchair standard NEN-EN 12183. And as a crash-tested wheelchair in accordance with the corresponding standards in ISO 7176-19:2022 (see page 34). The NEOX therefore meets the essential requirements of the European Regulation (EU) 2017/745 for Medical Devices.

Intended Use

The product is intended to be used to provide a mobility solution for people with walking difficulties.

Use

The product provides a seat support. In the seated position, the user can move around by propelling the product by manually turning the rear wheels, pushing off with the feet on the floor, or the product is pushed by an attendant. The product must be used by 1 person with a maximum user weight of 136 kg, in normal environmental situations.

The NEOX is a configurable product that can be configured according to the product overview of the product.



For the NEOX, the following scenarios can reasonably be described that do not meet the intended use, as described above:

- Failure to follow the warnings in the user manual
- Exceeding the weight and sizing limits as stated in the manual
- Failure to follow the instructions for safe use

Intended Users

The targeted users are people who have difficulty walking. Age ranging from 6 - 100+, weight up to 136 kg. The use of the wheelchair is not limited to people with a specific diagnosis.

Clues

Intended for users with limited to complete mobility limitations of the lower extremities.

Contraindications

Users with dementia or cognitive impairments should not sit down or get up from the wheelchair unassisted

Intended environment

The NEOX is intended for indoor and outdoor use on paved surfaces.



- Important::**
 - Please read these instructions carefully before using the NEOX
 - Failure to follow the safety regulations, instructions, warnings, and maintenance recommendations may adversely affect the operation of the NEOX and potentially result in bodily injury or damage to the wheelchair or the environment.

Note:

- Sections in this document that are relevant to your safety are marked with a safety symbol.



Product Description

Control of the delivery

Before you start using the NEOX, please check that the delivered wheelchair matches the product you ordered and the product description below. The product will be fully assembled and handed over to you by your local dealer, including all options ordered. Any personal adjustments can be made by your dealer. If you notice any damage during transit, please contact your dealer.

Life & Mobility trusts that your NEOX will meet your expectations and wishes you a lot of convenience from it.

Product description (standard)

1. Push handle
2. Newton FLX backrest
3. Newton FLX Contour Seat Cushion
4. T-piece with armrest and side shield
5. Tire brake
6. Footrest
7. Folding frame
8. Front wheel
9. Integrated taxi mount front and rear frame, left and right
10. Rear wheel with QR axle
11. Tilt support



Not pictured

- User manual
- Options/ Accessories

These instructions describe the standard version of NEOX. The NEOX can of course be expanded with many options and accessories, these are listed under 'Options'.

Newton seating system

A relaxed sitting posture is achieved through the combination of the appropriate Newton seat angles and individual body support. This gives the client more energy for daily activities and social interaction.

With a Life & Mobility wheelchair, the seat and back angle can be chosen to fit each user. In addition, the different seating support parts can be chosen modularly within the Newton seating system, depending on the user's impairment, activity and participation level. In this way, a suitable wheelchair can be customized for every user.

Advantages of Newton seating system

- 'Sitting in balance' due to the appropriate back angle and matching seat angle.
- Easy to adjust and "first-time-right" with the NEOX and Newton configurator and the step-by-step plan and instructional videos.
- High-quality back support through 3 adjustable support surfaces
- Optimal pressure distribution and seat stability thanks to 3D-shaped seat cushion.
- Interchangeability of parts between the Life & Mobility seats
- Modular product design with many options

Benefits for the user

- Optimal orientation through balanced head.
- Social interaction through horizontal line of sight.
- Minimal effort due to biomechanical balance.
- Freedom of movement of the arms due to improved body stability.
- No discomfort due to support of the individual back contour.
- No discomfort due to good pressure distribution and no frictional forces.
- Space for organs and breathing due to open sitting position.

More information and the latest news about the Newton seating system can be found on the Life & Mobility website www.life-mobility.com



Options

In addition to the standard components, the following (most common) options are available for the NEOX:

Different types of rear wheels

- Different types of tires
- Hoop covers
- Spoke Protectors
- One-handed drive
- Camber Axle Plate
- Auxiliary drive

Braking system

- Extended tire brake
- Push or pull brakes
- One-handed tire brake

Back angle

- Fixed back angle (foldable)
- Adjustable back angle

Newton seating system

- Newton FLX backrests
- Newton FLX Seat Cushions
- Newton Curve backrests
- Leg Support: Comfort Leg Rest, Footrest
- Armrest: PUR armrest, padded armrest, P-shaped armrest, swivel hemiplegia armrest
- Head Support: Small, Standard

Accessories

- Worksheets
- Anti-tipping supports
- Cane holder
- 2 or 4 point belts
-

For more information and the latest news about the different options, please consult the Life & Mobility Website www.life-mobility.com

Technical Specifications

Life & Mobility recommends using the NEOX at an ambient temperature between -5 °C and +40 °C.

Service and technical support

Consult your dealer if you have any questions about specific adjustments, maintenance, or repair. Always have the serial number handy. You can find this on the CE sticker on the wheelchair on the left upper frame tube under the seat mat.

Expected lifespan

Life & Mobility assigns a lifespan of 5 years to this product. This means that the product is repairable, safe, and usable during this period.

The above statement only applies if the user uses the product in the manner intended by Life & Mobility, with CE and including any original accessories

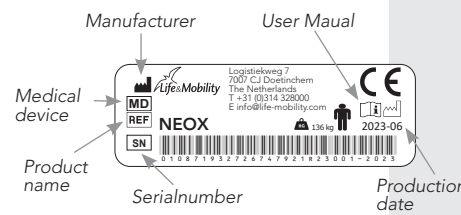

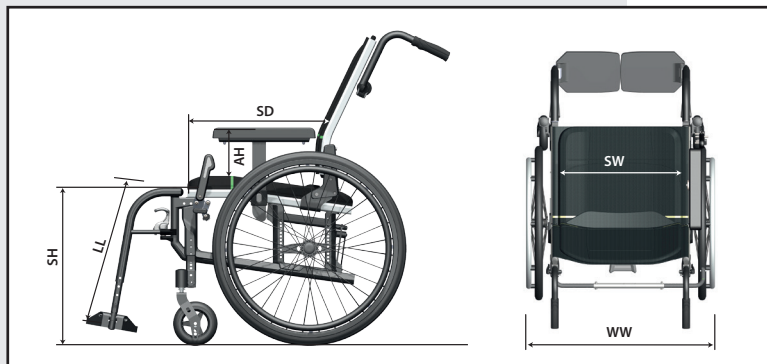

Specifications	
Seat width (SW)	34,5 – 57 cm
Seat depth (SD)	40 - 56 cm
Seat height (SH)	34 - 56 cm
Armrest height (AH)	20 - 30 cm
Lower Leg Length (LL)	31,5 - 53 cm
Loaded seat angle	12° - 16°
Backrest height	43,5 - 62 cm
Backrest angle	-5° tot 30°
Weight (transport)	12,7 kg
Overall width (WW)	SW+18 cm
Folded average width (depending on selected seat width)	35,5 cm
Rear wheel	20", 22", 24", 26"
Front wheel	5", 6", 7", 8"
Camber of the rear wheel	0° / 3°
Brake type	Tire brake
Max. user weight	136 kg
Reflexes	ja
ISO7176-19 (crash test safe)	ja

Materials:

- Wheelchair Frame: Aluminium
- Seat and backrest: PE fabric, PU foam.
- Rear wheels: Aluminium, Fe PU
- Front wheel(s): Aluminium, Fe, PA6, PU
- Armrests: Aluminium, PA, PU
- Leg Rests: Aluminium, PA6
- Handlebar: Aluminium, EPDM

Corrosion protection: Powder coating and anodizing



Safety Instructions

Life & Mobility assumes no liability for damage or injury caused by negligence or non-compliance with the safety instructions.

Depending on the specific conditions or accessories used, additional safety instructions may be required.

Always inform Life & Mobility and the competent authority in the event of a serious incident.

General

- Never change the construction of the wheelchair.
- Use only original Life & Mobility parts and accessories. These have been tested and are safe.
- Do not add extra weight to the wheelchair.

Markings on the wheelchair

- Markings, safety symbols, and instructions are displayed on this wheelchair. They should not be covered or removed. They must remain on the chair and be clearly visible throughout the life of the wheelchair.

Assembly and adjustment

- Before using the wheelchair, check that all parts of the wheelchair are properly assembled and secured.
- Make sure that the push handles, the back height, the armrests, the lower leg length and possibly the headrest are adjusted to the correct height.
- It is advised to maintain a minimum distance of 5 cm between the leg rests and the floor.
- Check the dimensions and adjust them optimally as described in this manual.

Sitting in the wheelchair

Do not allow the occupant's fingers and limbs to be trapped. Be particularly vigilant when:

- The occupant is skewed in the wheelchair.
- The occupant does not have full control over his/her arms and/or legs.

Use of the wheelchair

(see also page 32 for more information)



Warning:

- *The NEOX is not equipped with an anti-tipping support as standard. Check that tilting the wheelchair backwards does not suddenly allow it to tip backwards. In that case always add the anti-tippers for additional safety.*
- *When driving up a slope, the center of gravity will move backwards and the wheelchair can tilt backwards more easily.*
- *When going down a slope, the center of gravity will move forward and the user can fall forward from the wheelchair more easily.*
- *As a wheelchair user, you are vulnerable in traffic. Make sure that you are always seen and noticed by other road users. Obey the applicable traffic rules.*
- *Avoid lonely routes, make sure that help can be provided in case of an emergency.*
- The occupant or attendant must be alert to the possibility of the wheelchair tipping backwards in the following cases:
 - - When the balance position is set to active.
 - When the angle of the backrest is large
 - When driving up a slope.
 - When someone is standing on the anti-tip aid support and/or on the anti-tipping support.
- When self-driving the wheelchair, pay attention to your hands if there is not much space on the side(s) or brakes of the wheelchair.



- Keep in mind that there are fixed and loose parts sticking out, in and on the wheelchair. These can cause damage to the environment and to the wheelchair.
- Companions must never lose sight of the wheelchair on a slope without applying the brake.
- Never take obstacles higher than 10 cm alone.
- Apply the wheelchair brake before getting out of the chair or transferring.
- Only use the brake to lock the stationary wheels. The brake is not intended to slow down the wheelchair.
- When braking, heat is generated by the friction between your hands and the hoops. If you brake too hard, your hands can get too hot.

Transportation of the wheelchair without an occupant (see also page 34 for more information)

The NEOX is equipped with a folding frame and is therefore easy to transport in a car. Keep the following points in mind:

- Be careful not to pinch your fingers when folding the wheelchair.
- Always carry the wheelchair by the frame, never by the leg rest, armrests, wheels or the designated handle on the upholstery.
- Make sure the wheelchair is fully unfolded before using it.
- Do not place the wheelchair in direct sunlight. The upholstery may become too hot and cause burns or skin irritation.

Transporting the wheelchair with the occupant in it in a taxi bus (see also page 34 onwards for more information)

The NEOX is designed to be secured in a taxi van in a forward direction. The NEOX has tested positive as a crash test-safe wheelchair in accordance with ISO 7176-19:2022. So it can be transported with the



occupant in it in a taxi bus. See also the sticker on the wheelchair that is located on the upper frame tube on the front right under the seat mat.

- Attach the wheelchair with occupant to a taxi bus with an approved 4-point restraint system.
- In addition, use an approved 3-point safety belt for the safe transport of the wheelchair occupant.



Note:

- The normal sitting position belt is not intended to be used as a seat belt.

Ramps and other obstacles

(see also page 32 onwards for more information)

- The wheelchair is more likely to tip over on a slope than on a flat surface.
- Always move backwards off a sidewalk to prevent the wheelchair from tipping forward and the occupant from falling out. Never go down the stairs alone in the wheelchair.
- Never drive the wheelchair up a slope with an angle of more than 7°
- Ask someone to help you if you're not sure if you can reach the top of the slope by your own strength.
- Lean or push your body toward the top of the slope. This shifts the center of gravity of the wheelchair forwards or backwards and reduces the risk of the chair tilting forward or backward.
- The person pushing the wheelchair must continue to push the chair to prevent it from starting to move backwards under its own power
- Do not turn on a steep slope. When the wheelchair is perpendicular to a steep slope, the risk of tipping over is high.
- Keep your speed under control when descending slopes.



Settings & Customizations.

- The attendant must reduce the speed of the wheelchair using the push handles.
- If you are using the wheelchair yourself, slow down the wheelchair with your hands only on the hoops. Never use the brake, as you may lose control of the wheelchair.

Others

- Drive carefully on roads that are slippery due to rain, ice or snow!
- Do not allow the wheelchair to come into contact with seawater: seawater is aggressive and will affect the wheelchair.
- Do not allow the wheelchair to come into contact with sand: sand can penetrate into the rotating parts of the wheelchair, causing unnecessarily rapid wear and tear.
- Do not place the wheelchair in direct sunlight: the upholstery may become too hot and cause sunburn or skin sensitization.
- If you are under the influence of substances that may affect your ability to drive, you should not drive the wheelchair.
- You must have sufficient eyesight to be able to drive the wheelchair safely in the respective use situation.
- Be careful not to let any items of clothing hang loose. These could get between the wheels.
- Never lift the wheelchair by the armrests, as this can lead to dangerous situations.



The NEOX has a wide range of settings and adjustment options that can be used to adapt the wheelchair to all user requirements. The NEOX instructional videos that you can find online on our website or directly via the QR code on the right, explain all the settings clearly. The NEOX configurator provides support to achieve the right individual seat settings for your client. Life & Mobility recommends that you consult your dealer regarding the correct settings. You can make the simple adjustments yourself, without the use of tools.

Frame height

Use the QR code above or check out our website for the complete NEOX frame height chart with the right setup advice for your client.

Based on the lower leg length, way of locomotion, activity level, user profile and desired front and rear wheel size, an exact recommendation is given for the positioning of the front and rear wheel.

Frame height is measured at the front of the wheelchair from the top of the frame's seat tube to the ground.

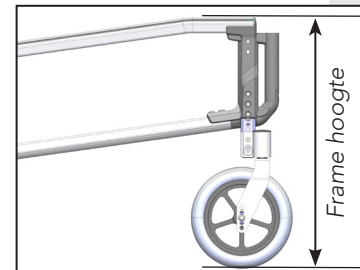

Frame height front wheelchair with telescope

1. Loosen the 2 Allen screws (A).
2. Slide the front wheel telescope in or out of the front module until the front of the wheelchair has the desired frame height.
3. Place the nut plate and Allen screws (A) in the correct position and tighten
4. Repeat for the other front wheel.

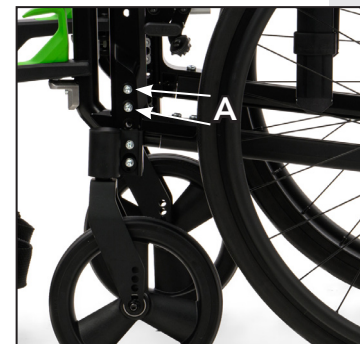

Frame height front wheelchair without telescope:

1. Remove the 2 Allen screws (A) and the front wheel.
2. Place the front wheel at the correct height on the front module to achieve the desired frame height.



- Retighten the 2 Allen screws (A).
- Repeat for the other front wheel.

Adjusting the height position of the front wheel in the fork

- Loosen the front wheel axle nut and remove the axle.
- Place the front wheel back in the desired height position according to the NEOX frame height table or the advice of the NEOX configurator.
- Replace the shaft and tighten the nut.



Positions 1 to 5 correspond to the height of the wheel in the clevis.

Frame height at the back of the wheelchair

- Remove the rear wheel by pressing the button in the middle of the wheel.
- Loosen the 2 axle plate bolts (A & B) and remove the axle plate from the rear module.
- Place the axle plate in the correct height position on the rear module according to the NEOX frame height chart or the advice from the NEOX configurator, insert the 2 Allen screws (A & B) and tighten them. (tightening torque 10Nm)
- Insert the rear wheel back into the axle bushing (C).
- Repeat for the other rear wheel.

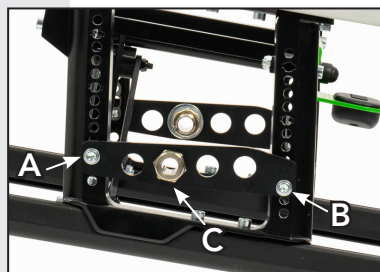

Note:

- Make sure the left and right axle plates are mounted at the same height.
- After adjusting the frame height, always check the head angle adjustment and the adjustment of the tire brakes (see page 23 onwards)

Seat width and back width

A. Frame Settings

The seat width of the wheelchair is adjustable by the width-adjustable folding frame and the width-adjustable upholstery. And can be adjusted in steps of 2.5 cm from 34.5 cm to 57 cm.

The size 1 folding frame has an adjustment range of 34.5 to 49.5 cm. And the folding frame size 2 has an adjustment range of 42 to 57 cm.

Adjusting the seat width of the folding frame

- Remove the seat cushion.
- Remove the cover caps (X) and the upholstery screws on the front and rear of the seat frame tubes and the top and bottom of the back tubes
- Slide the upholstery rails with the upholstery forwards out of the seat frame tubes and up out of the back frame tubes.
- Loosen the 6 Allen screws (A to F) of the folding frame.
- Extend the folding frame to the desired seat width (teeth for every 1.25 cm, resulting in increments of 2.5 cm at a time). See the table on the right for which number of the folding frame should be visible for which seat width.

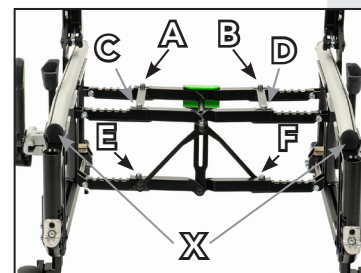

1	W34,5
2	W37
3	W39,5
4	W42
5	W44,5
6	W47
7	W49,5
8	W52
9	W54,5
10	W57



Waarschuwing:

- Make sure that the left and right sides of the folding frame are set to the same number of teeth.
- Retighten the 6 Allen screws (A/m F). (tightening torque 10 Nm).





B. Seat upholstery adjustment

1. Slide the two upholstery rails (A) into the correct seat width size indication (C) on the end of the seat width tunnels (B) of the upholstery.
2. Fold the end of the upholstery around the rails. Make sure that the rails themselves are not folded over, so the 'fold line' is outside the rails, see also the size indication numbers on the upholstery (C)
3. Place the left and right upholstery tools on the end of the frame tubes.
4. Fold the folding frame slightly, just like the back frame, and slide both rails (with the upholstery) into the tubes of the seat frame at the same time, using the upholstery tool
5. Screw the upholstery screws on the front of the upholstery into the tunnels where the upholstery rails are located.
6. Replace the cover caps (X) at the ends of the seat frame tubes.

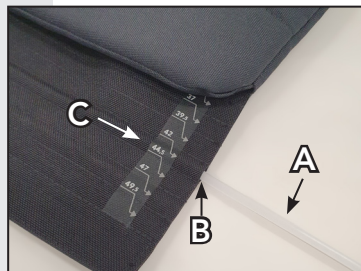

C. Back upholstery adjustment

1. Slide the upholstery tendon (A) into the correct back width size indication (C) on the back width tunnels (B) of the upholstery.
2. Fold the end of the upholstery around the rails. Make sure that the rails themselves are not folded over, so the 'fold line' is outside the rails, see also the size indication numbers on the upholstery (C)
3. Fold the folding frame slightly, just like the back frame, and slide both rails into the tubes of the back frame at the same time, using the upholstery tool
4. Tighten the upholstery screws on both sides of the front of the upholstery in the tunnels where the upholstery rails are located.
5. Replace the cover caps (Y) on the top and bottom of the left and right back tube.

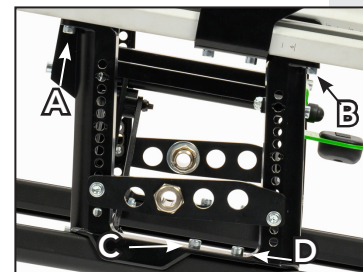
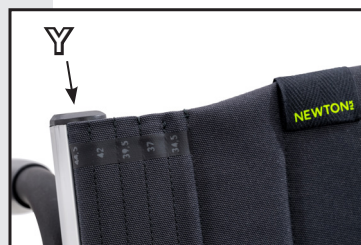

Seat depth

The seat depth can be adjusted by stepless sliding the rear module over the side frame.

1. Loosen the 4 Allen screws (A to D) on both sides.
2. Slide the rear module over the side frame to the desired seat depth position (see seat depth indication on the inside of the upper seat frame tube).
3. Retighten the 4 Allen screws (A to D) on both sides. (tightening torque 10Nm)



Warning:

- Make sure the rear module is mounted at the same depth on the left and right.
- If the position of the back frame prevents you from sliding the rear module to the correct position, adjust the back depth position according to the instructions on p. 22.

Seat depth adjustment range per side frame:

- Short frame: SD 40 cm - SD 48 cm
- Long frame: SD 46 cm - SD 56 cm

Back Depth Position / Fine Adjustment of Seat Depth

The position of the back support can be adjusted extra precisely by moving the back tubes over the seat frame tube (inside the rear module). The middle position between the rear module is the standard position.

1. Loosen the 2 Allen screws (C) of the back depth adjustment.
2. Slide the back tubes to the desired depth position.
3. Retighten the 2 Allen screws (C). (tightening torque 10 Nm)



Warning:

- Make sure the back tubes are mounted at the same depth on the left and right.

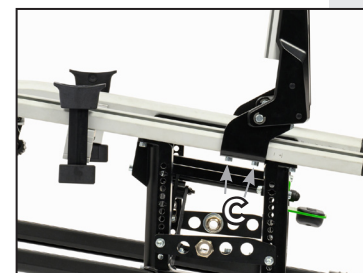



Adjustment of the back angle (in case of an adjustable back angle)

- Loosen the Allen screw (A) on both back corner hinges on the back.
- The indicator line on the side of the back angle hinge shows the standard Newton hip angle of 103 degrees (angle between backrest (LT plane) and seat).
- Retighten both Allen screws (A).

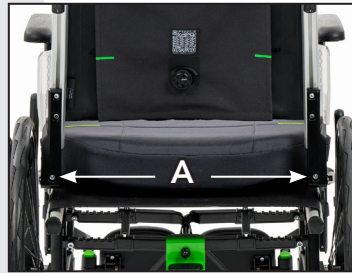

Warning:

- The backrest angle adjustment may only be carried out without an occupant.
- Make sure the left and right back tubes are mounted at the same angle.

Backrest Height Adjustment

- Loosen the 2 Allen screws (B) from the height position of both back tubes.
- Slide the back tubes to the correct LT plane height (see indication from 0 to 8 on back tubes) The NEOX configurator indicates the correct height position of the backrest based on your client's LT flat height.
- Retighten the 2 Allen screws (B) on both back tubes. (tightening torque 10 Nm).

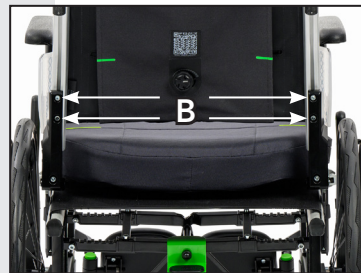

Note:

- Make sure the left and right back tubes are positioned at the same height.
- Check that the back tube is properly fastened before anyone uses the chair.

Balance Point

The balance point of the NEOX can be adjusted to your client's needs. The NEOX configurator gives you advice on a suitable balance point setting for your client.

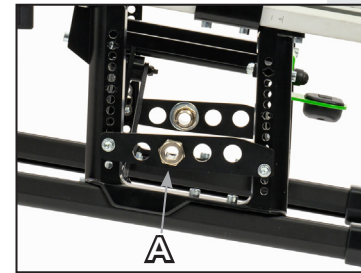

- Loosen the large axle bushing nut (A) on the inside of the axle plate and place the axle bushing in the correct hole position.
- Retighten the nut on the inside of the axle plate.



Warning:

- Make sure the axle bushing is in the same axle hole position on both sides of the wheelchair.
- Never use the front axle hole position for seat angle B.
- The front axle hole position results in the most active, light-moving wheelchair, but also the most tilt-sensitive wheelchair.
- The wheelchair is least sensitive to tipping in the rear axle hole position.
- When changing the seat height, seat angle and axle plate position, the tire brake and head angle of the front wheel must be readjusted if necessary, so that the handling of the seat is optimal again and the braking effect is sufficient.

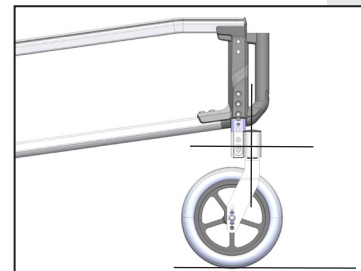

Adjusting the Head Angle

If the rear wheel position is moved up or down with the axle plate, or the front wheel is moved up or down, the angle of the front fork changes relative to the floor. In order to maintain the favourable, agile handling characteristics of the NEOX, the castor axle must be perpendicular to the floor.

The axis around which the castors rotate, the castor axis, must always be placed perpendicular to the floor (this is at an angle of 90 degrees).

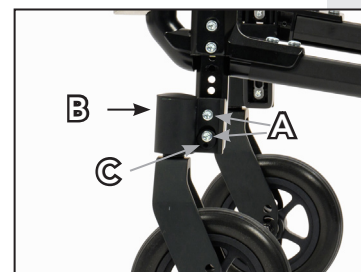

- Loosen the 2 Allen screws (A) slightly, so that the ball head (B) can just be rotated by hand.
- Then place a spirit level or a smart phone with a level app against the vertical side of the head-set. (B)
- Now insert an Allen wrench into the hole of the eccentric (C) and twist around the Allen screw. The angle of the fork will change.



4. Adjust the angle of the fork relative to the floor to 90 degrees.
5. Retighten the Allen screws..



Warning:

- As this is difficult to see, you can check this by driving the chair forward and backward slightly, with the caster fully swinging from back to front. If the castor axle is vertical, there is no measurable or visible difference in height between the frame tubes and the substrate during this operation.

Adjusting tire brakes

When changing the seat height, seat depth, seat angle and balance point, it is necessary to readjust the tire brakes.

Rough adjustment

1. Loosen the Allen bolt (A) on the underside of the brake clamp.
2. Slide the brake forward or backward through the seat frame tube until the desired position in relation to the tire is reached.
3. Retighten the Allen bolt (A) on the underside of the brake clamp.

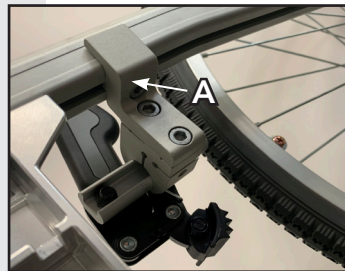

Warning:

In certain configurations, the tire brakes are mounted on the front module. Then it is not possible to use the rough adjustment, only the fine adjustment.

Fine adjustment

1. Loosen the Allen bolt (B) at the top of the brake clamp.
2. Set the band brake to the desired position.
3. Retighten the Allen bolt (B) at the top of the brake clamp.

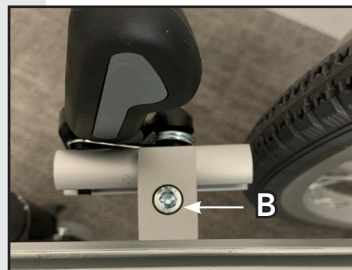

Adjusting the height of a push handle

1. Unlock the quick-release lever (A) by moving the lever upwards
2. Adjust the push handle to the desired height.
3. Lock the push handle by placing the quick-release lever (A) vertically against the frame

Armrests

The armrests are adjustable in height, depth and width.

Inserting the armrests

Insert the plug-in tube with the armrest straight down into the side holder.



Note:

- Make sure the side shield is on the seat side, not the wheel side.

Removing the armrest

Lift the armrest (with side shield) vertically up from the side holder.

Adjusting the height of the armrest

1. Loosen the Allen screw (A) on the front of the armrest.
2. Adjust the armrest to the desired height.
3. Retighten the Allen screw (A).



Adjusting the depth position of the armrest

1. Loosen the Allen screw (B).
2. Set the desired depth.
3. Retighten the Allen screw (B).



Adjusting the width position of the side shield

1. Lift the T-piece armrest out of the side holder.
2. Remove the height stop from the T-piece by loosening the Allen screw.
3. Slide the mounting blocks (A) out of the insertion tube of the armrest and split it into 4 loose blocks.
4. Slide the 2 threaded mounting blocks into the plug-in tube.
5. Place the 2 additional blocks on the 2 threaded mounting blocks and place the side shield on top.
6. Assemble this assembly with the 2 bolts supplied.

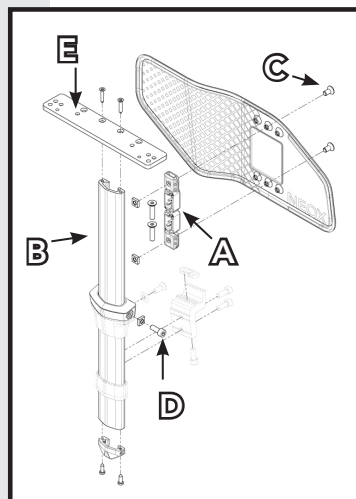

Fix the armrest

1. Slide a thin square nut down behind the height stop.
2. Insert a countersunk bolt (D) into the hole and tighten the bolt into the square nut.

Adjusting the depth of the side shields.

1. Remove the 2 countersunk bolts (C).
2. Place the side shield in the desired position.
3. Retighten the 2 countersunk bolts (C).

Adjusting the height of the side shields.

1. Loosen the 2 countersunk bolts (C).
2. Slide the side shield up or down.
3. Retighten the 2 countersunk bolts (C).

Replace the armrest

1. Remove the 2 countersunk bolts (E) on the bottom of the armrest.
2. Remove the armrest and replace it with a new one.
3. Retighten the 2 countersunk bolts (E).

Leg rests

Swivel and/or remove the leg rests

1. Pull the lever (C) upwards and rotate the legrest outwards or inwards at the same time.
2. If the leg rest is turned outwards, it can be lifted straight up from the frame.



Positioning the leg rests

1. Rotate the leg rest a quarter turn outwards from the mounted position and lower it into the opening provided
2. Rotate the leg rest forward until it clicks into place.

Warning:

- If a push brake is fitted, make sure that the leg rest cannot unintentionally release the tire brake when swinging outwards.

Adjusting the lower leg Length

1. Loosen the Allen screw (D)
2. Slide the insert tube further in or out of the suspension tube until the desired lower leg length is reached.



Note:

- It is advised to keep at least 5 cm of vertical distance between the footplate and the ground.

3. Tighten the Allen screw (D).

Adjusting the Knee Angle

1. Remove the countersunk bolt (A) in the ankle joint and footplate
2. Loosen the Allen screw on the underside of the leg rest (B).
3. Remove the single pivot point from the plug-in tube and rotate it 180 degrees.
4. Replace the single pivot point in the plug-in tube and re-tighten the Allen screw (B).
5. Replace the footplate against the pivot point and retighten the countersunk bolt (A) in the ankle joint.





Note:

- Check that there is no conflict between the front wheels and the leg rests.

Anti-tipping supports

The anti-tipping supports (optional) can be temporarily swivelled forward to make it easier, for example, to climb a curb or a high threshold.

1. Push down the horizontally spring loaded part of the anti-tipping support (A).
2. Turn the anti-tipping support inwards and forwards.
3. Repeat for the other side.



Warning:

- Inform the occupant when the anti-tipping supports are folded away and ensure that the anti-tipping supports are pushed back to their original position after the obstacle has been cleared.

*Adjusting the height of the anti-tipping support:
Rough adjustment*

1. Loosen the 2 Allen screws that secure the anti-tipping support to the rear module.
2. Move the anti-tipping support to the other mounting position
3. Retighten the 2 Allen screws (C).



Fine adjustment

1. Remove the Allen screw (B) and the bushing.
2. Adjust the anti-tipping supports to the desired height.
3. Replace the dowel and tighten the Allen screw (B).

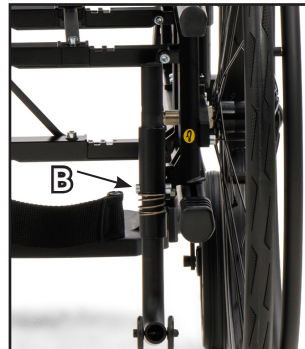

The anti-tip support - if properly adjusted - protects the wheelchair user from tipping backwards. The risk of tipping the wheelchair backwards is influenced by:

- the position of the user's center of gravity in the wheelchair (which is determined by factors such as axle position, backrest angle, seat angle, seat tilt, and weight distribution over the body (e.g., amputations).
- any restlessness or spasms of the user.
- the slope on which you are driving.

Adjust the anti-tip as necessary based on the above considerations.

Adjustment of the camber of the rear wheel

Optionally, an axle plate with 3 degrees of camber is available. To make use of this option, follow the steps below.

1. remove the wheel (QR) and axle bushing (C) from the frame
2. Remove the wheel cover by loosening the 2 Allen screws (A and B).
3. Insert the camber wheel plate and secure it with the two Allen screws.
4. Put the axle bushing back in the desired position.
5. Insert the wheel

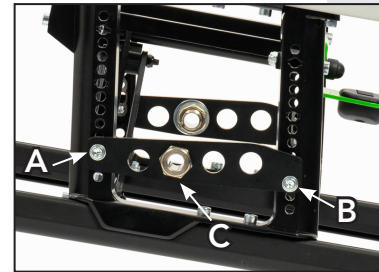

Check that there is enough space between the wheel and the side of the frame.



Folding the wheelchair

Folding the wheelchair

Remove the seat cushion

Remove the seat cushion from the seat mat.

Remove the leg rests (optional)

Remove the leg rests according to the instructions on pg. 27.

Remove the armrests with side shields (optional)

Remove the armrests and according to the instructions on p. 25.

Remove rear wheels (optional)

Press the button in the middle of the wheel (the QR axis) while pulling the wheel out of the frame.

Folding push handle (optional)

Unlock the push handles with the quick release (A) and turn the push handles downwards.



Unlocking the tension rod

Unlock the folding tension rod (B) by pulling up on the middle part, which will cause the rod to fold. Or unlock the non-folding tension rod on one side of the rod so that it hangs down.



Fold

The chair is now ready to be folded

1. Push the green foot pedal (C) up. The folding frame will begin to fold.
2. Pull up the upholstery with the fabric handle.
3. The wheelchair is now getting smaller.



Fold out

1. Push the two sides of the wheelchair apart.
2. Push the green foot pedal down.
3. Lock the tension bar and put all parts back on the wheelchair



Warning

- Be careful not to get your fingers caught between the frame.
- Make sure the seat is fully unfolded before riding it.
- Check that all parts are secure before you or your client return to your wheelchair.



Use

The NEOX is a wheelchair for users with different disabilities and needs. Transfers from the wheelchair to, for example, a bed, toilet or shower and vice versa can be made in different ways. The extent to which the wheelchair user can cooperate determines how he or she should be lifted. Both active and passive transfers are possible with the NEOX, possibly with the help of the caregiver or with the help of a lift.

Getting in and out of the wheelchair yourself



Warning:

- Apply the wheelchair brake before entering or exiting.
- Do not use the brake as an aid to stand up.

- Flip up the footplates.
- Operate the leg rest pull lever and rotate the leg rest outward and/or remove the leg rest.

In the case of a lateral transfer, you can remove the sides if necessary.

Overcoming hurdles

When overcoming obstacles independently, Life & Mobility advises extensive practice under the guidance of a therapist.



Warning:

- When going up a slope, the center of gravity will shift backwards, making it easier for the wheelchair to tilt backwards.

Life & Mobility advises less experienced users to adjust the wheelchair less actively and to equip it with anti-tipping supports.

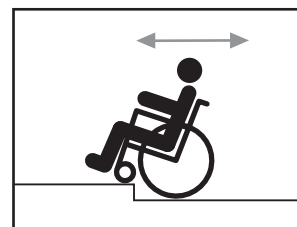

Figuur 1

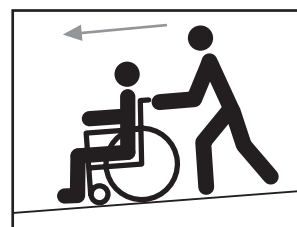

Figuur 2

Overcoming hurdles with a companion:

- Push down with your foot on the tilt support and push the push handles down, so that the front of the wheelchair lifts off the ground.
- Push the wheelchair onto the elevation (obstacle) and release the tilt support.
- Push the wheelchair further and lift the rear wheels over the obstacle using the push handles.

Driving up a sidewalk can be done forward, driving down a sidewalk is better done backwards. (Figure 1).



Please note:

- Keep your speed under control on slopes. (Figure 2).

Brakes

The brakes of the NEOX are set up correctly as standard.

- The correct way of braking is by pulling both the left and right brake levers backwards (in the case of pull control) or pushing forward (in the case of push control).
- The brake is disengaged by applying a slight forward (or backward) pressure to the brake lever. The brake is brought back to the correct position by a spring
- The brakes are intended as a parking brake only, not to slow down the wheelchair.



Transport

Taxi bus

The NEOX is designed to be secured in a taxi bus in a forward direction. The NEOX has tested positive as a crash test-safe wheelchair in accordance with ISO 7176-19:2022. The NEOX can therefore be transported as a seat with occupant in a taxi bus (see the sticker on the wheelchair on the upper frame tube, front right under the seat mat).

However, whether the occupant of the wheelchair can be transported safely depends on his or her state of health. The user's physician should be consulted. Life & Mobility recommends moving the occupant from the NEOX to a fixed seat if possible. The wheelchair must then be securely secured in the vehicle.

- The NEOX was tested, where the test dummy was secured with a 3-point belt. The suitability for collisions or other types of belts than those mentioned in the above standard has not been tested.
- The NEOX has been tested in different configurations.
- The NEOX must be equipped with an approved* 4-point hold-open system in accordance with EN 10542-2, attached to the floor of the minibus.



Waarschuwing:

- If there is no crash test safe sticker on the wheelchair from the factory, this is not a wheelchair that can be transported safely.
- Only lift the wheelchair by fixed frame parts and not by removable accessories such as armrests, leg rests, seat, backrest, etc.
- The positions of the four attachment points on the NEOX are indicated by a hook symbol sticker (see Figure 1).

These points must be used to secure the wheelchair.

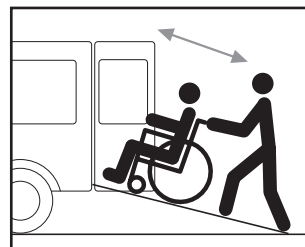

hook symbol back



hook symbol front

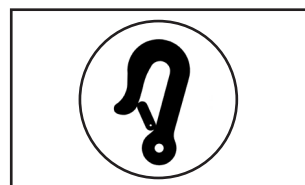

Figure 1

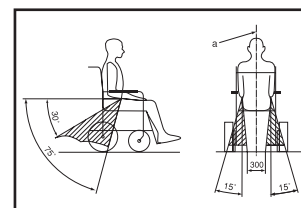

Figure 2

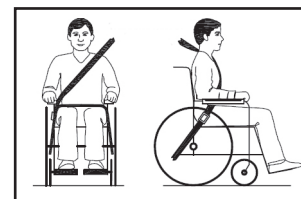

Figure 3

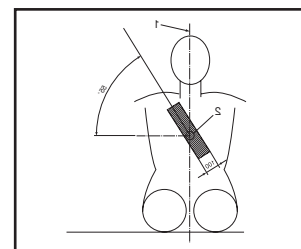

Figure 4

Easy access and maneuverability in motor vehicles can be significantly affected by the size of the wheelchair. Smaller wheelchairs with a shorter turning radius generally offer better vehicle accessibility and better maneuverability to a forward position. The NEOX has a good rating with regards to fixability according to ISO 7176-19:2008 annex D.

- The Neox must be transported with the user in a forward position. The wheelchair must be secured in accordance with the instructions of the restraint manufacturer.
- The NEOX must be secured with anchoring systems that are suitable for the 4 attachment points.
- The wheelchair user must use an approved 3-point seat belt in the taxi bus. These seat belts must be attached to the taxi bus.
- The lap belt should run low over the user's waist. The angle between the belt and the floor area should be between 30° and 75° (a larger angle is more desirable) (see Figure 2).
- The lap belt should run across the front of the body at the point where the hip and pelvis meet. The belt must fit snugly to the body.
- The upper belt must fully support the user as shown in Figure 3.
- The diagonal belt should run over the shoulder and chest as shown in Figure 4.
- The belts must be sufficiently tight and not uncomfortable for the user
- The belt must not be twisted.
- The belt must not lie against wheelchair components (such as armrests or wheels), which means that the belt no longer fully supports the user's body (see Figure 5).
- The approved 3-point safety belt is intended to prevent injury to the head and chest.



- To prevent injury to other occupants, a worktop (if any) must be removed. This worktop must be safely stored elsewhere in the vehicle.
- If possible, the accessories should be secured or removed.
- After any accident, the manufacturer's representative must assess the wheelchair to see if it can be used again.
- Modifications and/or replacements to the tie-down points or structural parts and frame parts should not be carried out without prior consultation with the manufacturer.

Sitting position belt

The sitting position belt is intended to permanently position the occupant in the desired sitting position, e.g. in the event of restlessness, by difficulties maintaining a correct position, or when overcoming an obstacle. Attach it to either side the wheelchair frame using the associated mounting brackets (option).

(with exclamation mark symbol)

Please note:

- *The seat position belt is unsuitable as a seat belt.*

Car

In addition to a taxi bus, the NEOX can also be transported folded in the trunk of a passenger car.



See page 27 for instructions on how to fold the wheelchair.

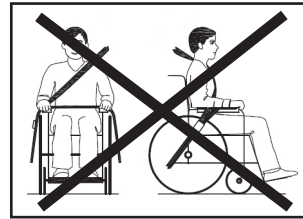

Figure 5

Warnings

- In accordance with the covenant, the NEOX chassis in combination with specific orthoses has been declared crash test safe (ISO 7176-19:2008) and provided with CE marking.
- The NEOX was dynamically tested in the forward direction, where the test dummy (= 76 kg) was secured with a lap belt and a shoulder belt.
- Attach the seat in a taxi bus with a 4-point restraint system. Also use a 3-point seat belt to transport the wheelchair with occupant to reduce the risk of injuries to the head and chest
- The seat position belt is unsuitable as a seat belt.
- Worktops must be removed and stored safely in the taxi.
- All accessories must be secured or removed and safely stored in the taxi.
- After any accident, the manufacturer's representative must assess the wheelchair to see if it can be used again.
- Modifications and/or replacements to the tie-down points or structural parts and frame parts should not be carried out without prior consultation with the manufacturer.
- Any batteries must be "spill-proof".
- The buckle of the belt must be positioned in such a way that wheelchair parts will not make contact with it during a collision.



Maintenance

Maintenance

You can do minor maintenance on the NEOX yourself.

Cleaning and disinfection

Cleaning the back cushions and seat cushions can be done by washing them according to the washing instructions on the product. The frame, push handles and armrests can be cleaned with a damp cloth, water and commercially available, non-abrasive detergent with a pH between 5 and 9.

Disinfection can be done with 70% disinfectant. Allow to air dry.



Note:

- Never use abrasive and/or harsh detergents or solvents, including thinner, dry cleaning fluid such as thinner, benzene, and the like.
- Do not use a pressure washer to clean the wheelchair.

Please note:

- Tightening the screws with excessive force may damage the wheelchair.

Pneumatic tyres (option)

Check the tire pressure and the condition of the tires (for aging) regularly. In order to drive the wheelchair comfortably, i.e. with the lowest possible rolling and turning resistance, it is important that the tires are properly inflated. When the tire pressure is low, the wheelchair drives and maneuvers more heavily. To inflate the tires, use a valve nipple (e.g. a bicycle pump). The maximum tire pressure is indicated on the tires. Life & Mobility recommends a maximum tire pressure of 6 bar. In case of a flat tire, replace the tire.



Warning:

- Under-inflated tyres have a negative impact on braking power and driving characteristics.

Monthly

Check the functioning and/or damage/signs of wear of the following parts on a monthly basis and replace them if necessary (replace only with original Life & Mobility spare parts):

- Brake
- Tyres (tread and condition of the tyre)
- Seat, backrest, seat mat
- Front wheel, rear wheel and its bearings

Major maintenance (annual)

Your dealer will be happy to carry out the major maintenance of the wheelchair for you. This way you can be sure that you are making optimal use of your wheelchair. You can also contact your dealer for the replacement of parts.

Dealer Servicing

During a service, the following points should be checked:

- During a service, the following points should be checked:
- Check parts for breakages. If a break is found, the part must be replaced.
- Check parts for rust. If necessary, touch up with metal paint or replace.
- Check moving parts for smooth movement. If backlash adversely affects operation, modify or replace parts.
- Check bolted connections for tightening torque and, if necessary, apply the overview below; (unless otherwise stated in the manual or instructional videos)
 - M5 screws -> 6 Nm
 - M6 screws -> 10 Nm
 - M8, M10 and M12 screws -> 25 Nm



Reuse

This product is suitable for reuse by another user. The local dealer can prepare the wheelchair for the next user. Cleaning and disinfection must take place before reuse. Parts should be inspected for wear or breakage and replaced if necessary. All necessary adjustments to dimensions and functionality can be made according to the instructions in the manual.

Technical Issues

In the unlikely event of immediate technical problems with your wheelchair, we recommend that you contact your dealer. The dealer will assess whether they can repair the wheelchair or whether this needs to be returned to the manufacturer for repair. You may be able to solve some problems yourself.

Adjustable parts such as push handles, armrests, leg rests, etc. are fixed.

- Due to excessive forces on the above parts, the parts may have clamped themselves in the frame. Carefully tap the parts with a plastic mallet.

Allen screws for the settings cannot be loosened

- It may be that the Allen screws have been over-tightened. Try inserting a tube over the long side of the Allen wrench to obtain a longer swivel arm. Now try to loosen the screw.



Please note:

- *Do not do this to tighten the screws. This can cause the screw to be over-tightened and cause damage.*
- The head of the Allen screw is damaged. Try gripping the screw with a pipe wrench. If this does not work, consult your dealer.

The brakes have insufficient braking power or do not brake with the same braking force on both sides

- You need to readjust the brakes, go to the description on pg. 24.
- Check the tire pressure regularly and inflate the tires if necessary.

Recalls

Recalls are listed on the website www.life-mobility.com or you will be personally informed about it by your dealer.



Guarantee

Warranty conditions

Life & Mobility's products are carefully assembled and checked before they leave the factory. If it turns out that a product does not meet expectations, you can contact the party from which you purchased the product.

Life & Mobility respects the laws and regulations applicable in the country of purchase to protect consumers.

Defects caused by: non-observance of the instructions for use and maintenance, other than normal use, wear and tear, negligence, overloading, accident by third parties, used, non-original parts and defects caused by the product are not covered by the warranty.

This warranty is void of any other warranty; provided for by law, or communicated orally, except for what is guaranteed in writing by Life & Mobility.

Guarantees are only valid within the EU.

Used wheelchairs/environment



Product disposal and packaging

From an environmental point of view, we recommend that the packaging and the wheelchair be disposed of separately as much as possible so that the materials used can be recycled efficiently.

You can return your used wheelchair to your wheelchair dealer.



Ce manuel a été préparé avec le plus grand soin et est basé sur des informations connues de Life & Mobility au moment de sa publication.

Des informations pour les personnes ayant une déficience visuelle peuvent être obtenues auprès de Life & Mobility. Les coordonnées se trouvent à la dernière page.

Les informations contenues dans ce manuel s'appliquent à la version standard du produit. Life & Mobility décline toute responsabilité pour les dommages qui pourraient survenir à la suite de changements ou de modifications du produit après la première vente. Life & Mobility ne peut être tenu responsable des dommages causés par le travail de tiers.

Les informations contenues dans ce manuel ne peuvent être reproduites à des fins commerciales et/ou rendues publiques de quelque manière que ce soit sans l'accord écrit préalable de Life & Mobility.

En vertu de la loi sur les noms commerciaux, les marques de commerce utilisées par Life & Mobility peuvent ne pas être considérées comme libres

Aucun droit ne peut être dérivé de ce texte. Sous réserve de modifications.

© Vie & Mobilité – Tous droits réservés

Introduction	4
Description du produit	6
Système d'assises Newton	7
Options	8
Spécifications techniques	9
Consignes de sécurité	12
Réglages et personnalisations	17
Pliage du fauteuil roulant	30
Utiliser	32
Transport	34
Entretien	38
Problèmes techniques	41
Garantie	42
Fauteuils roulants usagés/ environnement	43



Introduction

Le NEOX est un fauteuil roulant pliable à chargement léger multi-réglable avec vision d'assise newtonienne intégrée. Le châssis est adaptable à une large gamme de mensurations, ce qui permet de l'adapter précisément à l'utilisateur. En combinaison avec le bon support d'assise du système d'assise Newton, vous pouvez créer un fauteuil roulant parfaitement adapté à chaque utilisateur.

Le NEOX convient aussi bien à l'intérieur qu'à l'extérieur. Le poids maximal de l'utilisateur est de 136 kg. Ceci est indiqué sur l'autocollant CE. L'autocollant CE est situé sur le tube supérieur avant gauche du châssis, sous le tapis de siège.

Le NEOX a été testé avec un résultat positif conformément aux exigences applicables de la norme européenne NEN-EN 12183 sur les fauteuils roulants. Et en tant que fauteuil roulant testé en cas de collision conformément aux normes correspondantes de la norme ISO 7176-19 :2022 (voir page 34). Le NEOX répond donc aux exigences essentielles du Règlement européen (UE) 2017/745 relatif aux dispositifs médicaux.

Utilisation conforme à l'usage prévu

Le produit est destiné à être utilisé pour fournir une solution de mobilité aux personnes ayant des difficultés à marcher.

Utiliser

Le produit fournit un support d'assise. En position assise, l'utilisateur peut se déplacer en propulsant le produit en manuellement par les cerceaux des roues arrière, en traction podale, ou en poussant le produit par une tierce personne. Le produit doit être utilisé par une seule personne avec un poids d'utilisateur de maximum 136 kilos, dans des situations environnementales normales.

Le NEOX est un produit qui peut être configuré en fonction de la fiche de commande du produit



Pour le NEOX, les scénarios suivants peuvent raisonnablement être décrits non-correspondants à l'utilisation prévue, comme décrit ci-dessous :

- Non-respect des avertissements du manuel d'utilisation
- Dépassement des limites de poids et de taille indiquées dans le manuel
- Non-respect des instructions d'utilisation pour une utilisation en toute sécurité

Utilisateurs ciblés

Les utilisateurs ciblés sont les personnes qui ont des difficultés à marcher. Âge allant de 6 à 100+, poids jusqu'à 136 kg. L'utilisation du fauteuil roulant n'est pas limitée aux personnes ayant un diagnostic spécifique.

Indices

Destiné aux utilisateurs ayant des limitations de mobilité limitées ou complètes des membres inférieurs.

Contre-indications

Les utilisateurs atteints de démence ou de troubles cognitifs ne doivent pas s'asseoir ou se lever du fauteuil roulant sans aide

Environnement prévu

Le NEOX est destiné à une utilisation en intérieur et en extérieur sur des surfaces pavées.



Important:

- Veuillez lire attentivement ces instructions avant d'utiliser le NEOX
- Le non-respect des règles de sécurité, des instructions, des avertissements et des recommandations d'entretien peut nuire au fonctionnement du NEOX et potentiellement entraîner des blessures corporelles ou des dommages au fauteuil roulant ou à l'environnement.



Remarque :

Les sections de ce document qui sont pertinentes pour votre sécurité sont marquées d'un symbole de sécurité.



Description du produit

Contrôle de la livraison

Avant de commencer à utiliser le Neox, veuillez vérifier que le fauteuil roulant livré correspond au produit que vous avez commandé et à la description du produit ci-dessous. Le produit sera entièrement assemblé et remis par votre revendeur local, y compris toutes les options commandées. D'éventuels ajustements personnels peuvent être effectués par votre revendeur. Si vous remarquez des dommages due au le transport, veuillez contacter votre revendeur.

Life & Mobility est convaincu que votre NEOX répondra à vos attentes et vous souhaite beaucoup de confort.

Description du produit (standard)

1. Description du produit (standard)
2. Poignée de poussée
3. Dossier Newton FLX
4. Coussin d'assise Newton FLX Contour
5. Pièce en T avec accoudoir et protège-vêtements
6. Frein de pneu
7. Repose-pied
8. Chassis pliant
9. Roue avant
10. Accroches taxi avant et arrière intégré i, à gauche et à droite
11. Roue arrière avec axe à démontage rapides
12. Aide à la bascule



Non visible sur la photo

- Manuel
- Options/ Accessoires

Ces instructions décrivent la version standard de NEOX. Le NEOX peut bien sûr être complété par de nombreuses options et accessoires, ceux-ci sont répertoriés sous « Options ».

Systèmes d'assises Newton

Une position assise détendue est obtenue grâce à la combinaison des angles d'assise Newton appropriés et d'un soutien corporel individuel. Cela offre au client plus d'énergie pour les activités quotidiennes et les interactions sociales. Avec un fauteuil roulant Life & Mobility, l'angle d'assise et de dossier peut être choisi en fonction de chaque utilisateur. De plus, les différentes parties de support d'assise peuvent être choisies de manière modulaire dans le système d'assise Newton, en fonction du handicap, de l'activité et du niveau de participation de l'utilisateur. De cette façon, un fauteuil roulant adapté peut être composé pour chaque utilisateur.

Avantages du système de sièges Newton

- Orientation optimale grâce à la tête en équilibre.
- Facile à régler et « du premier coup » avec le configurateur NEOX et Newton et le plan étape par étape et les vidéos d'instruction.
- Soutien dorsal de haute qualité grâce à 3 surfaces d'appui réglables
- Répartition optimale de la pression et stabilité de l'assise grâce au coussin d'assise en forme de 3D.
- Interchangeabilité des pièces entre les sièges L & M
- Conception modulaire du produit avec de nombreuses options

Avantages pour l'utilisateur

- Orientation optimale grâce à l'équilibre de la tête.
- Interaction sociale par le biais d'une ligne de vue horizontale.
- Effort minimal grâce à l'équilibre biomécanique.
- Liberté de mouvement des bras grâce à l'amélioration de la stabilité du corps.
- Pas d'inconfort dû au soutien du contour du dossier individualisé.
- Pas d'inconfort grâce à une bonne répartition de la pression et à l'absence de forces de frottement.
- Espace pour les organes et la respiration grâce à la position assise ouverte.

Vous trouverez de plus amples informations et les dernières nouvelles sur le système de sièges Newton sur le site web de Life & Mobility www.life-mobility.com



Options

En plus des composants standard, les options suivantes sont disponibles pour le NEOX :

Roues arrière

- Pneus
- Housses de cerceau
- Protège - rayons
- Conduite unilatérale (double cerceaux)
- Porte-axes avec carrossage
- Entraînement auxiliaire

Système de freinage

- Frein sur pneu allongé
- Frein à pousser ou à tirer
- Frein sur pneu, unilatérale

Angle du dossier

- Angle de dossier fixe (rabattable)
- Angle de dossier réglable

Système de sièges Newton

- Dossiers Newton FLX
- Coussins d'assises Newton FLX
- Dossiers Newton Curve
- Support de jambe : repose-jambes confort, repose-pieds
- Accoudoir : accoudoir PUR, accoudoir rembourré, accoudoir en forme de P, accoudoir pivotant pour hémiplégie
- Appui-tête : Petit, Standard

Accessoires

- Tablettes de travail
- Anti-bascules
- Porte-canne
- Ceintures 2 ou 4 points

Pour plus d'informations et les dernières nouvelles sur le différentes options, veuillez consulter le site Life & Mobility Site www.life-mobility.com

Spécifications techniques

Life & Mobility recommande d'utiliser le NEOX à une température ambiante comprise entre -5 °C et +40 °C.

Service après-vente et assistance technique

Consultez votre revendeur si vous avez des questions sur des réglages, un entretien ou une réparation spécifiques. Ayez toujours le numéro de série à portée de main. Vous pouvez le trouver sur l'autocollant CE sur le fauteuil roulant sur le tube supérieur du châssis à l'avant gauche sous la toile d'assise .

Durée de vie prévue

Life & Mobility attribue une durée de vie de 5 ans à ce produit. Cela signifie que le produit est réparable, sûr et utilisable pendant cette période.

La déclaration ci-dessus ne s'applique que si l'utilisateur utilise le produit de la manière prévue par Life & Mobility, avec CE et y compris les accessoires d'origine.

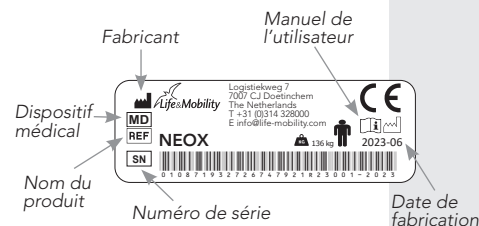

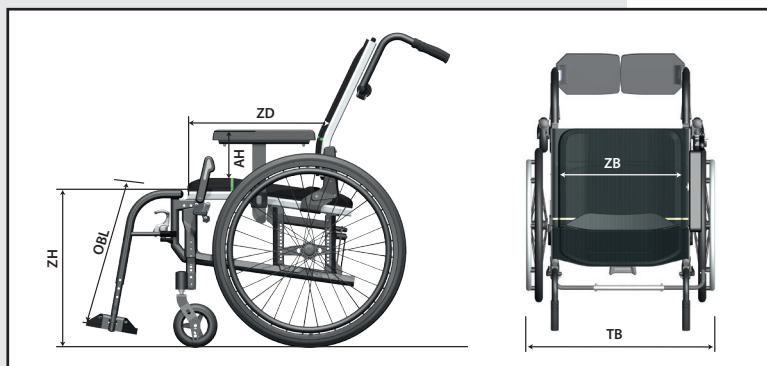

Spécifications	
Largeur d'assise (ZB)	34,5 – 57 cm
Profondeur d'assise (ZD)	40 - 56 cm
Hauteur d'assise (ZH)	34 - 56 cm
Hauteur des accoudoirs (AH)	20 - 30 cm
Longueur jambe (creux poplité-tallon (OBL))	31,5 - 53 cm
Angle d'assise en charge	12° - 16°
Hauteur du dossier	43,5 - 62 cm
Angle du dossier	-5° à 30°
Poids (transport)	12,7 kg
Largeur hors tout (TB)	inox + 18 cm
Largeur moyenne pliée (en fonction de la largeur d'assise choisie)	35,5 cm
Roue arrière	20 pouces, 22 pouces, 24 pouces, 26 pouces
Roue avant	5 po, 6 po, 7 po, 8 po
Carrossage de la roue arrière	0° / 3°
Type de frein	Frein de pneu
Poids max. de l'utilisateur	136 kg
Catadioptres	oui
ISO7176-19	oui

Matériaux:

- Châssis du fauteuil roulant : Al
- Assise et dossier : tissu PE, mousse PU.
- roues arrière : Al, Fe PU
- roue(s) avant(s) : Al, Fe, PA6, PU
- Accoudoirs : AL, PA, PU
- Repose-jambes : Al, PA6
- Poignée à pousser : Al, EPDM

Protection contre la corrosion : Revêtement en époxy et anodisation



Consignes de sécurité

Life & Mobility décline toute responsabilité en cas de dommages ou de blessures causés par négligence ou non-respect des consignes de sécurité.

En fonction des conditions spécifiques ou des accessoires utilisés, des consignes de sécurité supplémentaires peuvent être nécessaires.

En cas d'incident grave, informez toujours Life & Mobility et l'autorité compétente.

Généralités

- Ne modifiez jamais la construction du fauteuil roulant.
- N'utilisez que des pièces et accessoires Life & Mobility d'origine. Ceux-ci ont été testés et sont sûrs.
- N'ajoutez pas de poids supplémentaire au fauteuil roulant.

Marquages sur le fauteuil roulant

- Des marquages, des symboles de sécurité et des instructions sont affichés sur ce fauteuil roulant. Ils ne doivent pas être recouverts ou enlevés. Ils doivent rester bien visibles tout au long de la durée de vie du fauteuil roulant.

Montage et réglage

- Avant d'utiliser le fauteuil roulant, vérifiez que toutes les pièces du fauteuil roulant sont correctement assemblées et fixées.
- Assurez-vous que les poignées de poussée, la hauteur du dossier, les accoudoirs, la longueur du bas des jambes et éventuellement l'appui-tête sont réglés à la bonne hauteur.
- Maintenez une distance minimale de 5 cm entre les repose-jambes et le sol.
- Vérifiez les dimensions et ajustez-les de manière optimale comme décrit dans ce manuel.

S'asseoir dans le fauteuil roulant

- Ne laissez pas les doigts et les membres de l'utilisateur se coincer. Soyez particulièrement vigilant dans les cas suivants :
 - L'utilisateur est à travers dans le fauteuil roulant.
 - L'utilisateur n'a pas le contrôle total de ses bras et/ou de ses jambes.

Utilisation du fauteuil roulant

(voir aussi page 32 pour plus d'informations)



Avertissement:

- Le Neox n'est pas équipé de série d'un anti-bascule. Vérifiez que l'inclinaison soudaine du fauteuil roulant vers l'arrière lui permet de basculer vers l'arrière.
 - Lors de la montée d'une pente, le centre de gravité se déplace vers l'arrière et le fauteuil roulant peut se basculer plus facilement vers l'arrière.
 - Lors de la descente d'une pente, le centre de gravité se déplace vers l'avant et l'utilisateur peut tomber plus facilement du fauteuil roulant.
 - En tant qu'utilisateur de fauteuil roulant, vous êtes vulnérable dans la circulation. Assurez-vous d'être toujours remarqué par les autres usagers de la route. Respectez le code de la route en vigueur.
 - Évitez les routes solitaires, assurez-vous que de l'aide peut être fournie en cas d'urgence.
- L'utilisateur ou la tierce-personne doit être attentif à la possibilité que le fauteuil roulant bascule vers l'arrière dans les cas suivants :
 - Lorsque le réglage des roues arrières sont en position active .
 - Lorsque l'angle du dossier est grand
 - Lorsque vous montez une pente.
 - Lorsque quelqu'un se tient debout sur l'aide à la bascule et/ou sur les anti-bascules.



- Lorsque vous conduisez le fauteuil roulant de manière autonome, faites attention à vos mains s'il n'y a pas beaucoup d'espace sur les côtés ou les freins du fauteuil roulant.
- Gardez à l'esprit qu'il y a des pièces fixes et détachées qui dépassent, dans et sur le fauteuil roulant. Ceux-ci peuvent causer des dommages à l'environnement et au fauteuil roulant.
- Les accompagnateurs ne doivent jamais perdre de vue le fauteuil roulant sur une pente si les freins ne sont pas mis.
- Ne prenez jamais seul des obstacles de plus de 10 cm de haut.
- Serrez le frein du fauteuil roulant avant de vous lever du fauteuil ou de vous déplacer.
- N'utilisez le frein que pour bloquer les roues à l'arrêt. Le frein n'est pas destiné à ralentir le fauteuil roulant.
- Lors du freinage, la chaleur est générée par le frottement entre vos mains et les cerceaux. Si vous freinez trop fort, vos mains peuvent devenir trop chaudes.

Transport du fauteuil roulant sans utilisateur

(voir aussi page 34 pour plus d'informations)

Le Neox est équipé d'un châssis pliant et est donc facile à transporter en voiture. Gardez à l'esprit les points suivants :

- Veillez à ne pas vous pincer les doigts lorsque vous pliez le fauteuil roulant.
- Transportez toujours le fauteuil roulant par le châssis, jamais par le repose-jambes ou les accoudoirs ou la poignée prévue sur la toile d'assise.
- Assurez-vous que le fauteuil roulant est complètement déplié avant de l'utiliser.
- Ne placez pas le fauteuil roulant à la lumière directe du soleil. La toile d'assise peut devenir trop chaude et provoquer des brûlures ou une irritation de la peau.



Transport du fauteuil roulant avec l'utilisateur dans un taxibus (voir aussi page 34 et suivantes pour plus d'informations)

Le NEOX est conçu pour être arrimé dans un fourgon de taxi en sens avant. Le NEOX a été testé positif en tant que fauteuil roulant résistant aux crash-tests conformément à la norme ISO 7176-19 :2022. Il peut donc être transporté avec l'utilisateur dedans dans un taxi-bus. Voir aussi l'autocollant sur le fauteuil roulant qui se trouve sur le tube supérieur du châssis l'avant droit sous la toile d'assise.

- Attachez le fauteuil roulant avec l'utilisateur à un taxibus avec un système d'arrimage à 4 points approuvé.
- De plus, utilisez une ceinture de sécurité à 3 points approuvée pour le transport en toute sécurité de l'utilisateur du fauteuil roulant.



Note:

- La ceinture en position assise normale n'est pas destinée à être utilisée comme ceinture de sécurité.

Rampes et autres obstacles

(voir aussi page 32 et suivantes pour plus d'informations)

- Le fauteuil roulant est plus susceptible de basculer sur une pente que sur une surface plane.
- Déplacez-vous toujours vers l'arrière d'un trottoir pour éviter que le fauteuil roulant ne bascule vers l'avant et que l'utilisateur ne tombe. Ne descendez jamais les escaliers seul dans le fauteuil roulant.
- Ne conduisez jamais le fauteuil roulant sur une pente avec un angle de plus de 7°.
- Demandez à quelqu'un de vous aider si vous n'êtes pas sûr de pouvoir atteindre le sommet de la pente par vos propres moyens.
- Penchez-vous ou bougez votre corps vers le haut de la pente. Cela déplace le centre de gravité du fauteuil roulant vers l'avant ou vers l'arrière et réduit le risque d'inclinaison du fauteuil vers l'avant ou vers l'arrière.
- La personne qui pousse le fauteuil roulant doit continuer à pousser le fauteuil pour éviter qu'il ne com-



Réglages et personnalisations

mente à reculer par ses propres moyens

- Ne tournez pas sur une pente raide. Lorsque le fauteuil roulant est perpendiculaire à une pente raide, le risque de basculement est élevé.
- Gardez votre vitesse sous contrôle lorsque vous descendez des pentes.
- La tierce personne doit réduire la vitesse du fauteuil roulant à l'aide des poignées de poussée.
- Si vous utilisez vous-même le fauteuil roulant, ralentissez le fauteuil roulant avec vos mains uniquement sur les cerceaux. N'utilisez jamais le frein, car vous risqueriez de perdre le contrôle du fauteuil roulant.

Autres

- Conduisez prudemment sur les routes glissantes à cause de la pluie, du verglas ou de la neige !
- Ne laissez pas le fauteuil roulant entrer en contact avec l'eau de mer : l'eau de mer est agressive et affectera le fauteuil roulant.
- Ne laissez pas le fauteuil roulant entrer en contact avec le sable : le sable peut pénétrer dans les parties rotatives du fauteuil roulant, provoquant une usure inutilement rapide.
- Ne placez pas le fauteuil roulant à la lumière directe du soleil : les toiles peuvent devenir trop chaud et provoquer des coups de soleil ou une sensibilisation cutanée.
- Si vous êtes sous l'influence de substances susceptibles d'affecter votre capacité à conduire, vous ne devez pas conduire le fauteuil roulant.
- Vous devez avoir une vue suffisante pour pouvoir conduire le fauteuil roulant en toute sécurité dans la situation d'utilisation respective.
- Veillez à ne pas laisser pendre des vêtements. Ceux-ci pourraient se faufiler entre les roues.
- Ne soulevez jamais le fauteuil roulant par les accoudoirs, car cela peut entraîner des situations dangereuses.

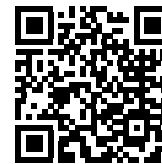

Le NEOX dispose d'un large éventail de réglages et d'options de réglage qui peuvent être utilisés pour adapter le fauteuil roulant à toutes les exigences de l'utilisateur. Les vidéos d'instructions NEOX que vous pouvez trouver en ligne sur notre site Web ou directement via le code QR à droite, expliquent clairement tous les paramètres. Le configurateur NEOX vous aide à obtenir les bons réglages de siège individuels pour votre client. Life & Mobility vous recommande de consulter votre revendeur pour connaître les réglages corrects. Vous pouvez effectuer vous-même les réglages simples, sans utiliser d'outils.

Hauteur du châssis

Utilisez le code QR ci-dessus ou consultez notre site Web pour le tableau complet de la hauteur du châssis Neox avec les bons conseils de configuration pour votre client.

En fonction de la longueur du bas de la jambe, du mode de locomotion, du niveau d'activité et de la taille souhaitée des roues avant et arrière, une recommandation exacte est donnée pour le positionnement des roues avant et arrière.

La hauteur du châssis est mesurée à l'avant du fauteuil roulant, du haut du tube de l'assise jusqu'au sol.

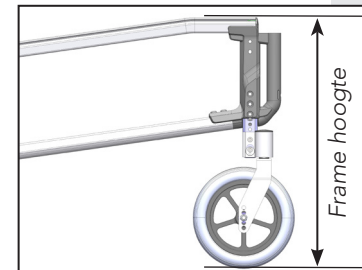

Hauteur du châssis fauteuil roulant avant avec télescope

1. Desserrez les 2 vis Allen (A).
2. Faites glisser le télescope de la roue avant vers l'intérieur ou vers l'extérieur du module avant jusqu'à ce que l'avant du fauteuil roulant atteigne la hauteur de châssis souhaitée.
3. Placez la plaque d'écrou et les vis Allen (A) dans la bonne position et serrez
4. Répétez l'opération pour l'autre roue avant.



Hauteur du châssis fauteuil roulant avant sans télescopie :

1. Retirez les 2 vis Allen (A) et la roue avant.
2. Placez la roue avant à la bonne hauteur sur le module avant pour obtenir la hauteur de châssis souhaitée.
3. Resserrez les 2 vis Allen (A).
4. Répétez l'opération pour l'autre roue avant.

Réglage de la position en hauteur de la roue avant dans la fourche

1. Desserrez l'écrou de l'axe de la roue avant et retirez l'essieu.
2. Placez la roue avant dans la position de hauteur souhaitée selon le tableau des hauteurs de châssis Neox ou les conseils du configurateur Neox.
3. Remplacez l'axe et serrez l'écrou.



Les emplacements 1 à 5 correspondent à la position en hauteur de la roue dans la chape.

Hauteur du châssis à l'arrière du fauteuil roulant

1. Retirez la roue arrière en appuyant sur le bouton situé au milieu de la roue.
2. Desserrez les 2 boulons de la plaque d'essieu (A et B) et retirez la plaque d'essieu du module arrière.
3. Placez la plaque d'essieu dans la bonne position de hauteur sur le module arrière selon le tableau des hauteurs du châssis NEOX ou les conseils du configurateur NEOX, insérez les 2 vis Allen (A et B) et serrez-les. (couple de serrage 10Nm)
4. Réinsérez la roue arrière dans le récepteur d'essieu (C).
5. Répétez l'opération pour l'autre roue arrière.

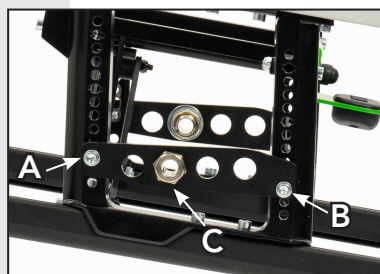

Note:

- Assurez-vous que les plaques d'essieu gauche et droite soient montées à la même hauteur.
- Après avoir réglé la hauteur du châssis, vérifiez toujours le réglage de l'angle de direction et le réglage des freins des pneus (voir page 23 et suivantes)

Largeur de l'assise et du dossier

A. Paramètres de l'image

La largeur de l'assise du fauteuil roulant est réglable par le croisillon réglable en largeur et le rembourrage réglable en largeur. Et peut être réglé par pas de 2,5 cm de 34,5 cm à 57 cm.

Le croisillon de taille 1 a une plage de réglage de 34,5 à 49,5 cm. Et le croisillon de taille 2 a une plage de réglage de 42 à 57 cm.



Réglage de la largeur d'assise du croisillon

1. Retirez le coussin d'assise.
2. Retirez les capuchons (X) et les vis de la toile d'assise à l'avant et à l'arrière des tubes du châssis du siège et du haut et du bas des tubes arrière
3. Faites glisser les tendons de rembourrage avec le rembourrage vers l'avant hors des tubes du châssis du siège et vers le haut hors des tubes du châssis arrière.
4. Desserrez les 6 vis Allen (A à F) du croisillon.
5. Allongez le croisillon jusqu'à la largeur d'assise souhaitée (dents tous les 1,25 cm, ce qui donne des incréments de 2,5 cm à la fois). Voir le tableau à droite pour savoir quel numéro du croisillon doit être visible pour quelle largeur d'assise.

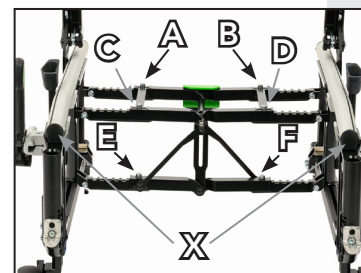

1	W34,5
2	W37
3	W39,5
4	W42
5	W44,5
6	W47
7	W49,5
8	W52
9	W54,5
10	W57



Avertissement :

- Assurez-vous que les côtés gauche et droit du croisillon sont réglés sur le même nombre de dents.
6. Resserrez les 6 vis Allen (At/m F). (couple de serrage 10 Nm).





B. Réglage de la toile de siège

1. Faites glisser les deux tendons de rembourrage (A) dans l'indication de taille de largeur d'assise correcte (C) à l'extrémité des tunnels de largeur d'assise (B) du rembourrage.
2. Pliez l'extrémité du rembourrage autour des tendons. Assurez-vous que les tendons eux-mêmes ne sont pas repliés, de sorte que la « ligne de pliage » soit à l'extérieur des tendons, voir également les numéros d'indication de taille sur la toile.(C)
3. Placez les outils de rembourrage gauche et droit à l'extrémité des tubes du châssis.
4. Pliez légèrement le châssis pliant, tout comme le châssis arrière, et glissez les deux rails (avec le rembourrage) dans les tubes du châssis d'assise en même temps, à l'aide de l'outil de rembourrage
5. Vissez les vis de rembourrage à l'avant du rembourrage dans les tunnels où se trouvent les tendons de rembourrage.
6. Remplacez les capuchons (X) aux extrémités des tubes du châssis de siège.

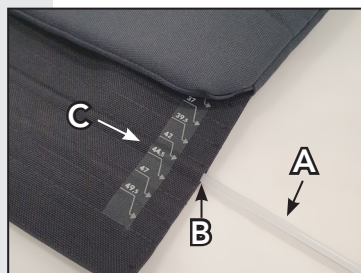

C. Réglage de la toile du dossier

1. Faites glisser le tendon (A) dans l'indication de taille de largeur de dossier correcte (C) sur les tunnels de largeur de dossier (B) de la toile.
2. Pliez l'extrémité de la toile autour des tendons. Assurez-vous que les tendons eux-mêmes ne sont pas repliés, de sorte que la « ligne de pliage » soit à l'extérieur des tendons, voir également les numéros d'indication de taille sur la toile (C)
3. Pliez légèrement le châssis pliant, tout comme le châssis arrière, et glissez les deux tendons dans les tubes du châssis arrière en même temps, à l'aide de l'outil
4. Serrez les vis de la toile des deux côtés de l'avant de la toile dans les tunnels où se trouvent les tendons.
5. Remplacez les capuchons (Y) en haut et en bas du tube arrière gauche et droit.

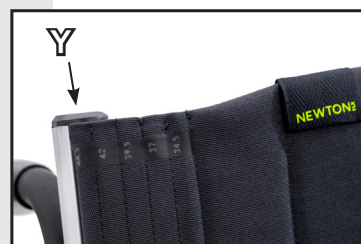
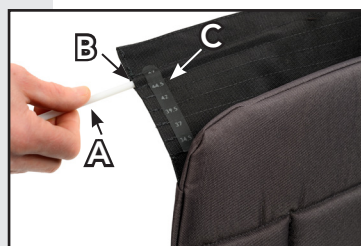

Profondeur d'assise

La profondeur d'assise peut être réglée en faisant glisser en continu le module arrière sur le châssis latéral.

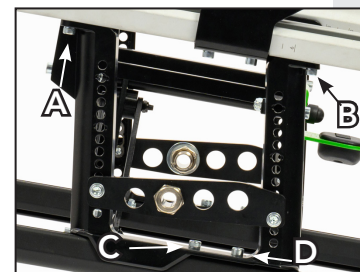

1. Desserrez les 4 vis Allen (A à D) des deux côtés.
2. Faites glisser le module arrière sur le châssis latéral jusqu'à la position de profondeur d'assise souhaitée (voir l'indication de profondeur d'assise à l'intérieur du tube supérieur du châssis de siège).
3. Resserrez les 4 vis Allen (A à D) des deux côtés. (couple de serrage 10Nm)



Avertissement:

- Assurez-vous que le module arrière est monté à la même profondeur à gauche et à droite.
- Si la position du châssis arrière vous empêche de faire glisser le module arrière dans la bonne position, ajustez la position de profondeur du dossier conformément aux instructions de la p. 22.

Plage de réglage de la profondeur d'assise par châssis latéral :

- Châssis court : ZD 40 cm - ZD 48 cm
- Châssis long : ZD 46 cm - ZD 56 cm

Position de la profondeur du dossier / Réglage fin de la profondeur de l'assise

La position du support dorsal peut être réglée avec une précision supplémentaire en déplaçant les tubes arrière sur le tube du châssis de selle (à l'intérieur du module arrière). La position médiane entre le module arrière est la position standard..

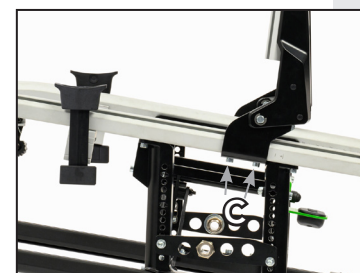

1. Desserrez les 2 vis Allen (C) du réglage de la profondeur arrière.
2. Faites glisser les tubes dorsaux jusqu'à la position de profondeur dorsale souhaitée.
3. Resserrez les 2 vis Allen (C). (couple de serrage 10 Nm)



Avertissement:

- Assurez-vous que les tubes arrière sont montés à la même profondeur à gauche et à droite.

Réglage de l'angle du dossier (dans le cas d'un angle de dossier réglable)

1. Desserrez la vis Allen (A) sur les deux charnières d'angle arrière à l'arrière.
2. La ligne indicatrice sur le côté de la charnière d'angle du dossier indique l'angle de hanche newtonien standard de 103 degrés (angle entre le dossier (plan LT) et l'assise).
3. Resserrez les deux vis Allen (A).



Avertissement:

- Le réglage de l'angle du dossier ne peut être effectué qu'en l'absence d'un utilisateur.
- Assurez-vous que les tubes arrière gauche et droit sont montés au même angle.

Réglage de la hauteur du dossier

1. Desserrez les 2 vis Allen (B) de la position en hauteur des deux tubes arrière.
2. Faites glisser les tubes dorsaux à la bonne hauteur plane LT (voir indication de 0 à 8 sur les tubes dorsaux) Le configurateur NEOX indique la position correcte du dossier en hauteur en fonction de la hauteur à plat LT de votre client.
3. Resserrez les 2 vis Allen (B) sur les deux tubes arrière. (couple de serrage 10 Nm).



Note:

- Assurez-vous que les tubes arrière gauche et droit sont positionnés à la même hauteur.
- Vérifiez que le tube arrière est correctement fixé avant que quelqu'un ne commence à charger le dossier.

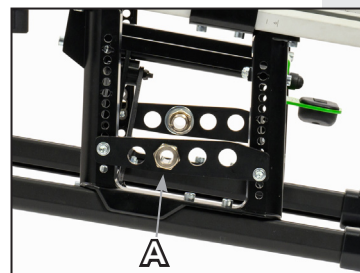

Point d'équilibre

Le point d'équilibre du NEOX peut être ajusté aux besoins de votre client. Le configurateur NEOX vous conseille sur un réglage de point d'équilibre adapté à votre client.

1. Desserrez le gros écrou du récepteur d'essieu (A) à l'intérieur de la plaque d'essieu et placez le récepteur d'essieu dans la bonne position de trou.
2. Resserrez l'écrou à l'intérieur de la plaque d'essieu.



Avertissement:

- Assurez-vous que le récepteur d'essieu est dans la même position de trou d'essieu des deux côtés du fauteuil roulant.
- N'utilisez jamais la position du trou de l'essieu avant pour l'angle de selle B.
- La position des trous sur l'essieu avant permet d'obtenir le fauteuil roulant le plus actif et le plus léger, mais aussi le fauteuil roulant le plus sensible à la basculement.
- Le fauteuil roulant est moins sensible au basculement en position de trou de l'essieu arrière.
- Lors de la modification de la hauteur d'assise, de l'angle d'assise et de la position de la plaque d'essieu, le frein sur pneu et l'angle de la tête de fourche de la roue avant doivent être réajustés si nécessaire, afin que la maniabilité du fauteuil soit à nouveau optimale et que la prise du frein soit suffisant.

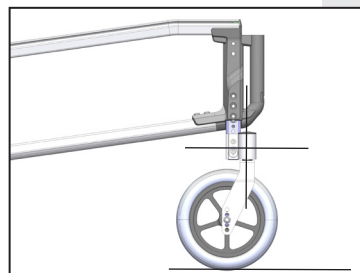

Réglage de l'angle de la tête de fourche

Si la position de la roue arrière est déplacée vers le haut ou vers le bas avec la plaque d'essieu, ou si la roue avant est déplacée vers le haut ou vers le bas, l'angle de la fourche avant change par rapport au sol. Afin de conserver les caractéristiques de maniabilité favorables et agiles du NEOX, l'essieu de la tête de fourche doit être perpendiculaire au sol.



L'axe (verticale) de la tête de fourche, doit toujours être placé perpendiculairement au sol (c'est-à-dire à un angle de 90 degrés).

1. Desserrez légèrement les 2 vis Allen (A) de manière à ce que la rotule (B) puisse être tournée à la main.
2. Placez ensuite un niveau à eau ou un smartphone avec une application de niveau contre le côté vertical de la tête de fourche. (B)
3. Insérez maintenant une clé Allen dans le trou de l'excentrique (C) et tournez autour de la vis Allen. L'angle de la fourche va changer.
4. Ajustez l'angle de la fourche par rapport au sol à 90 degrés.
5. Resserrez les vis Allen..

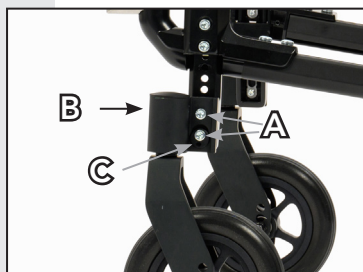

⚠ Avertissement:

- Comme cela est difficile à voir, vous pouvez le vérifier en poussant légèrement le siège vers l'avant et vers l'arrière, la roue avant complètement de l'arrière vers l'avant. Si l'axe de la roue avant est vertical, il n'y a pas de différence de hauteur mesurable ou visible entre les tubes du châssis et l'en le dessous du tube de télescope pendant cette opération

Réglage des freins des pneus

Lors de la modification de la hauteur de l'assise, de la profondeur de l'assise, de l'angle de l'assise et du point d'équilibre, il est nécessaire de réajuster les freins des pneus.

Réglage approximatif

1. Desserrez le boulon Allen (A) sur la face inférieure du collier de frein.
2. Faites glisser le frein vers l'avant ou vers l'arrière à travers le tube du châssis d'assise jusqu'à ce que la position souhaitée par rapport au pneu soit atteinte.
3. Resserrez le boulon Allen (A) sur la face inférieure du collier de frein.

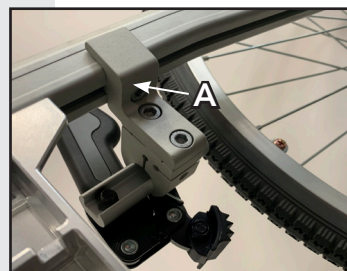

⚠ Avertissement:

Dans certaines configurations, les freins de pneu sont montés sur le module avant. Ensuite, il n'est pas possible d'utiliser le réglage approximatif, mais seulement le réglage fin.

Réglage fin

1. Desserrez le boulon Allen (B) en haut du collier de frein.
2. Réglez le frein sur pneu sur la position souhaitée.
3. Resserrez le boulon Allen (B) en haut du collier de frein.

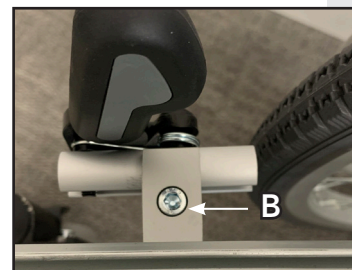

Réglage de la hauteur d'une poignée de poussée

1. Déverrouillez le levier de dégagement rapide (A) en déplaçant le levier vers le haut
2. Ajustez une poignée de poussée à la hauteur souhaitée.
3. Verrouillez une poignée de poussée en plaçant le levier de dégagement rapide (A) verticalement contre le châssis



Accoudoirs

Les accoudoirs sont réglables en hauteur, en profondeur et en largeur.

Insertion des accoudoirs

Insérez le tube verticale de l'accoudoir droit vers le bas dans le récepteur.

⚠ Note:

- Assurez-vous que le protège-vêtements est du côté du siège, et non du côté de la roue.

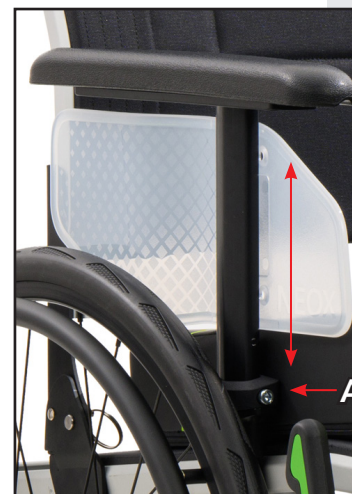

Retrait de l'accoudoir

Soulevez l'accoudoir (avec écran latéral) verticalement du support latéral

Réglage de la hauteur de l'accoudoir

1. Desserrez la vis Allen (A) à l'avant de l'accoudoir.



2. Ajustez l'accoudoir à la hauteur souhaitée.
3. Resserrez la vis Allen (A)

Réglage de la position de profondeur de l'accoudoir

1. Desserrez la vis Allen (B).
2. Réglez la profondeur souhaitée.
3. Resserrez la vis Allen (B).

Réglage de la position de la largeur du protège-vêtements

1. Soulevez l'accoudoir en T pour le retirer du support latéral.
2. Retirez la butée de hauteur de la pièce en T en desserrant la vis Allen.
3. Faites glisser les blocs de montage (A) hors du tube d'insertion de l'accoudoir et cassez-le en 4 blocs séparés.
4. Faites glisser les 2 blocs de montage filetés dans le récepteur.
5. Placez les 2 blocs supplémentaires sur les 2 blocs de montage filetés et placez le protège-vêtements sur le dessus.
6. Assemblez cet ensemble avec les 2 boulons fournis.

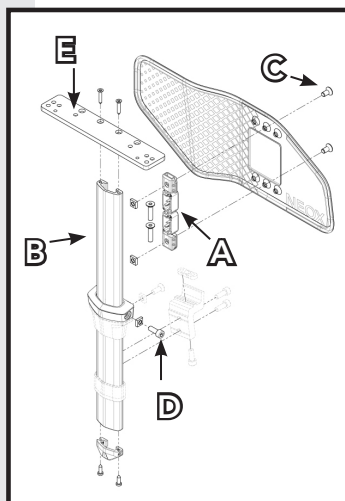

Fixer l'accoudoir

1. Faites glisser un écrou carré mince derrière la butée de hauteur.
2. Insérez un boulon à tête fraisée (D) dans le trou et serrez le boulon dans l'écrou carré.

Réglage de la profondeur des protège-vêtements

1. Retirez les 2 boulons à tête fraisée (C).
2. Placez le protège-vêtements dans la position souhaitée
3. Resserrez les 2 boulons à tête fraisée (C).

Réglage de la hauteur des protège-vêtements

1. Desserrez les 2 boulons à tête fraisée (C).
2. Faites glisser le protège-vêtements vers le haut ou vers le bas.
3. Resserrez les 2 boulons à tête fraisée. (C)

Remplacez l'accoudoir

1. Retirez les 2 boulons à tête fraisée (E) au bas de l'accoudoir.
2. Retirez l'accoudoir et remplacez-le par un nouveau.
3. Resserrez les 2 boulons à tête fraisée (E).

Repose-jambes

Faire pivoter et/ou retirer les repose-jambes

1. Tirez le levier (C) vers le haut et faites pivoter le repose-jambes vers l'extérieur ou vers l'intérieur en même temps.
2. Si le repose-jambes est tourné vers l'extérieur, il peut alors être soulevé directement du châssis.



Positionnement des repose-jambes

1. Faites pivoter le repose-jambes d'un quart de tour vers l'extérieur par rapport à la position montée et abaissez-le dans l'ouverture prévue à cet effet
2. Faites pivoter le repose-jambes vers l'avant jusqu'à ce qu'il s'enclenche.

⚠ Avertissement:

- Si un frein poussoir est installé, assurez-vous que le repose-jambes ne peut pas relâcher involontairement le frein lors de l'escamotage vers l'extérieur.

Réglage de la longueur de jambe

1. Desserrez la vis Allen (D)
2. Faites glisser le tube d'insertion plus loin dans ou hors du tube de suspension jusqu'à ce que la longueur de jambe inférieure souhaitée soit atteinte.



⚠ Note:

- Gardez une distance verticale d'au moins 5 cm entre le repose-pieds et le sol.
3. Serrez la vis Allen (D).



Réglage de l'angle du genou

1. Retirez le boulon à tête fraisée (A) dans l'articulation de la cheville et le repose-pied
2. Desserrez la vis Allen sur la face inférieure du repose-jambes (B).
3. Retirez le point de pivot unique du tube enfichable et faites-le pivoter de 180 degrés.
4. Remplacez l'unique point de pivot dans le tube enfichable et resserrez la vis Allen (B).
5. Remplacez le repose-pieds contre le point de pivot et resserrez le boulon à tête fraisée (A) dans l'articulation de la cheville.



Note:

- Vérifiez qu'il n'y a pas de conflit entre les roues avant et les repose-jambes.

Anti-basculés

Les anti-basculés (en option) peuvent être temporairement pivotés vers l'avant pour faciliter le franchissement d'une bordure ou d'un seuil haut, par exemple.

1. Poussez vers le bas la partie horizontalement saillante de l'anti-basculé (A).
2. Tournez l'anti-basculé vers l'intérieur et vers l'avant.
3. Répétez l'opération pour l'autre côté.



Avertissement:

- Informez l'utilisateur lorsque les anti-basculés sont repliés et assurez-vous que les anti-basculés soient repoussés dans leur position initiale une fois l'obstacle franchi.



Réglage de la hauteur de l'anti-basculé :

Réglage approximatif

1. Desserrez les 2 vis Allen qui fixent l'anti-basculés au module arrière.
2. Déplacez l'anti-basculés sur l'autre position de montage.
3. Resserrez les 2 vis Allen (C).

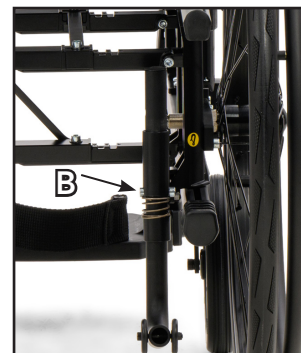

Réglage fin

1. Retirez la vis Allen (B) et la bague.
2. Ajustez les anti-basculés à la hauteur souhaitée.
3. Remplacez la cheville et serrez la vis Allen (B).

Le support anti-basculé - s'il est correctement réglé - protège l'utilisateur de fauteuil roulant contre le basculement arrière du fauteuil. Le risque de basculer en arrière avec le fauteuil roulant est influencé par :

- la position du centre de gravité de l'utilisateur dans le fauteuil roulant (ce qui est déterminé par des facteurs tels que la position de l'axe, l'angle du dossier, l'angle du siège, l'inclinaison du siège et la répartition du poids sur le corps (par exemple, les amputations)).
- toute agitation ou spasmes de l'utilisateur.
- la pente sur laquelle vous roulez.

Ajustez éventuellement l'anti-basculé en fonction des considérations ci-dessus.

Réglage du carrossage de la roue arrière

En option, une plaque d'essieu avec 3 degrés de carrossage est disponible. Pour utiliser cette option, suivez les étapes ci-dessous.

1. Retirer la roue (QR) et le récepteur d'essieu (C) du châssis
2. Retirez le porte-axe en desserrant les 2 vis Allen (A et B).
3. Placez le porte-axe prévue de carrossage et fixez-la avec les deux vis Allen.
4. Remettez le récepteur d'axe dans la position souhaitée.
5. Insérez la roue.

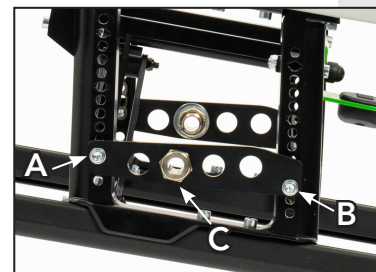

Vérifiez qu'il y a suffisamment d'espace entre la roue et le côté du châssis.



Pliage du fauteuil roulant

Pliage du fauteuil roulant

Retirez le coussin d'assise

Retirez le coussin d'assise de la toile d'assise.

Retirez les repose-jambes

Retirez les repose-jambes conformément aux instructions de la page . 27.

Retirez les accoudoirs avec cotés latéraux

Retirez les accoudoirs et suivez les instructions de la p. 25.

Retirer les roues arrière (en option)

Appuyez sur le bouton situé au milieu de la roue (l'axe à démontage rapide) tout en tirant la roue hors du châssis.

Poignée de poussée rabattable (en option)

Déverrouillez les poignées de poussée à l'aide du déverrouillage rapide (A) et tournez les poignées de poussée vers le bas.

Déverrouillage du tendeur de dossier

Déverrouillez le tendeur de dossier (B) en tirant vers le haut sur la partie centrale, ce qui entraînera le pliage du tendeur. Ou déverrouillez la tendeur de dossier non pliable d'un côté de la tige afin qu'elle pend vers le bas.

Plier

La chaise est maintenant prête à être pliée

1. Poussez la pédale verte (C) vers le haut. Le châssis pliant commencera à se plier.
2. Tirez la toile d'assise vers le haut à l'aide de la poignée en tissu.
3. Le fauteuil roulant devient compact.



Déplier

1. Écartez les deux côtés du fauteuil roulant.
2. Poussez la pédale verte vers le bas.
3. Verrouillez le tendeur et remettez toutes les pièces sur le fauteuil roulant



Avertissement:

- *Veillez à ne pas vous coincer les doigts dans le châssis.*
- *Assurez-vous que le siège est complètement déplié avant de le conduire.*
- *Vérifiez que toutes les pièces sont bien fixées avant que vous ou votre client ne retourniez à votre fauteuil roulant.*



Utiliser

Le NEOX est un fauteuil roulant pour les utilisateurs ayant des handicaps et des besoins différents. Les transferts du fauteuil roulant à, par exemple, un lit, des toilettes ou une douche et vice versa peuvent être effectués de différentes manières. La mesure dans laquelle l'utilisateur du fauteuil roulant peut coopérer détermine la façon dont il doit être soulevé. Les transferts actifs et passifs sont possibles avec le NEOX, éventuellement avec l'aide du soignant ou à l'aide d'un lève-personne.

Monter et descendre soi-même du fauteuil roulant

Avertissement:

- Serrez le frein du fauteuil roulant avant d'entrer ou de sortir.
- N'utilisez pas le frein comme aide pour vous lever.

- Relevez les plaques repose-pieds
- Actionnez le levier du repose-jambes et faites pivoter le repose-jambes vers l'extérieur et/ou retirez le repose-jambes.

Dans le cas d'un transfert latéral, vous pouvez retirer les côtés si nécessaire.

Surmonter les obstacles

Lorsqu'il s'agit de surmonter les obstacles de manière autonome, Life & Mobility conseille une pratique approfondie sous la direction d'un thérapeute.

Avertissement:

- Lors de la montée d'une pente, le centre de gravité se déplace vers l'arrière, ce qui facilite l'inclinaison du fauteuil roulant vers l'arrière.

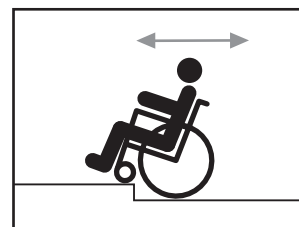

Graphique 1



Graphique 2

Life & Mobility conseille aux utilisateurs moins expérimentés d'ajuster le fauteuil roulant de manière moins active et de l'équiper de supports anti-basculement.

Surmonter les obstacles avec l'aide d'un accompagnateur :

- Poussez l'aide à la bascule vers le bas avec votre pied et poussez les poignées de poussée vers le bas, de sorte que l'avant du fauteuil roulant se soulève du sol.
- Poussez le fauteuil roulant sur l'élévation (obstacle) et relâchez l'aide à la bascule.
- Poussez le fauteuil roulant plus loin et soulevez les roues arrière au-dessus de l'obstacle à l'aide des poignées de poussée.

Monter un trottoir peut se faire vers l'avant, descendre un trottoir se fait mieux vers l'arrière. (Graphique 1).

noter :

- Gardez votre vitesse sous contrôle sur les pentes. (Graphique 2).

Frein

Les freins du NEOX sont correctement réglés de série.

- La bonne façon de freiner consiste à tirer les leviers de frein gauche et droit vers l'arrière (dans le cas des freins à tirer ou à pousser vers l'avant (dans le cas des freins à pousser).
- Le frein est désengagé en appliquant une légère pression vers l'avant (ou vers l'arrière) sur le levier de frein. Le frein est ramené dans la bonne position par un ressort
- Les freins sont conçus comme un frein de stationnement uniquement, et non pour ralentir le fauteuil roulant.



Transport

Taxi-bus

Le NEOX est conçu pour être arrimé dans un taxibus en sens avant. Le NEOX a été testé positif en tant que fauteuil roulant résistant aux crash-tests conformément à la norme ISO 7176-19 :2022. Le Neox peut donc être transporté en tant que siège avec l'utilisateur dans un taxibus (voir l'autocollant sur le fauteuil roulant sur le tube supérieur du châssis, à l'avant droit sous la toile d'assise). Cependant, la possibilité pour l'utilisateur du fauteuil roulant d'être transporté en toute sécurité dépend de son état de santé. Le médecin de l'utilisateur doit être consulté. Life & Mobility recommande de déplacer l'utilisateur du NEOX vers un siège fixe si possible. Le fauteuil roulant doit ensuite être solidement fixé dans le véhicule.

- Le NEOX a été testé, où le mannequin de test a été fixé avec une ceinture à 3 points. L'aptitude aux collisions ou à d'autres types de courroies que celles mentionnées dans la norme ci-dessus n'a pas été testée.
- Le NEOX a été testé dans différentes configurations.
- Le NEOX doit être équipé d'un système de maintien en position ouverte à 4 points homologué* conformément à la norme EN 10542-2. fixé au plancher du minibus.



Avertissement:

- S'il n'y a pas d'autocollant de sécurité de crash test sur le fauteuil roulant de l'usine, ce n'est pas un fauteuil roulant qui peut être transporté en toute sécurité.
- Ne soulevez le fauteuil roulant qu'à l'aide de pièces de châssis fixes et non d'accessoires amovibles tels que des accoudoirs, des repose-jambes, un siège, un dossier, etc.
- Les positions des quatre points d'attache sur le NEOX sont indiquées par un autocollant symbole de crochet (voir Figure 1).

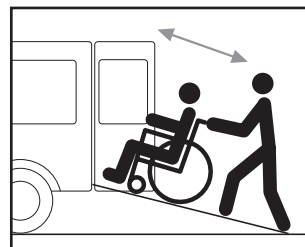

autocollant symbole arriere



autocollant symbole avant

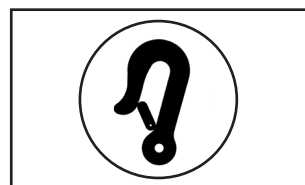

Graphique 1

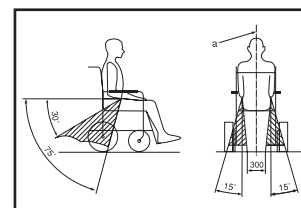

Graphique 2

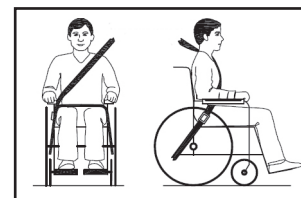

Graphique 3

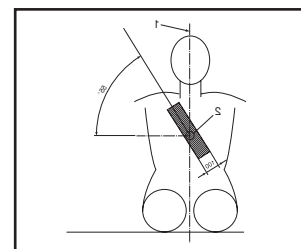

Graphique 4

Ces points doivent être utilisés pour sécuriser le fauteuil roulant.

La facilité d'accès et la maniabilité dans les véhicules à moteur peuvent être considérablement affectées par la taille du fauteuil roulant. Les fauteuils roulants plus petits avec un rayon de braquage plus court offrent généralement une meilleure accessibilité du véhicule et une meilleure maniabilité en position avant. Le Neox a une bonne note en ce qui concerne la possibilité d'arrimage selon l'annexe D de la norme ISO 7176-19 :2008.

- Le NEOX doit être transporté avec l'utilisateur tourné vers l'avant. Le fauteuil roulant doit être fixé conformément aux instructions du fabricant du dispositif de retenue.
- Le NEOX doit être fixé avec des systèmes d'ancrage adaptés aux 4 points d'attache.
- La personne en fauteuil roulant doit utiliser une ceinture de sécurité à 3 points approuvée dans le taxibus. Ces ceintures de sécurité doivent être attachées au taxi-bus.
- La ceinture abdominale doit descendre bas au-dessus de la taille de l'utilisateur. L'angle entre la sangle et la surface au sol doit être compris entre 30° et 75° (un angle plus grand est préférable) (voir Figure 2).
- La ceinture abdominale doit traverser l'avant du corps à l'endroit où la hanche et le bassin se rencontrent. La ceinture doit être bien ajustée au corps.
- La ceinture supérieure doit soutenir complètement l'utilisateur, comme illustré à la figure 3.
- La ceinture diagonale doit passer au-dessus de l'épaule et de la poitrine, comme le montre la figure 4.
- Les ceintures doivent être suffisamment serrées et ne pas être inconfortables pour l'utilisateur.
- La sangle ne doit pas être tordue.



- La ceinture ne doit pas se poser sur des composants du fauteuil roulant (tels que les accoudoirs ou les roues), ce qui signifie qu'elle ne soutient plus entièrement le corps de l'utilisateur (voir Figure 5).
- La ceinture de sécurité à 3 points approuvée est destinée à prévenir les blessures à la tête et à la poitrine.
- Pour éviter de blesser les autres passagers, un plan de travail (le cas échéant) doit être retiré. Ce plan de travail doit être rangé en toute sécurité ailleurs dans le véhicule.
- Si possible, les accessoires doivent être fixés ou retirés.
- Après tout accident, le représentant du fabricant doit évaluer le fauteuil roulant pour voir s'il peut être utilisé à nouveau.
- Les modifications et/ou les remplacements des points d'arrimage ou des pièces structurelles et des pièces de châssis ne doivent pas être effectués sans consultation préalable du fabricant.

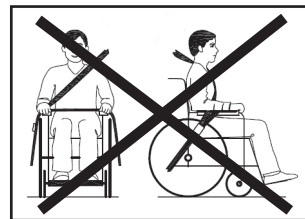

Graphique 5

Ceinture en position assise

La ceinture de position assise est destinée à positionner en permanence l'utilisateur dans la position assise souhaitée, par exemple en cas d'agitation ou lors du franchissement d'un obstacle. Fixez-le à l'un ou l'autre des châssis du fauteuil roulant.

(avec le symbole du point d'exclamation)



À noter :

- La ceinture de position de sécurité n'est pas adaptée comme ceinture de sécurité..

Voiture

En plus d'un taxibus, le NEOX peut également être transporté plié dans le coffre d'une voiture particulière. Reportez-vous à la page 27 pour obtenir des instructions sur la façon de plier le fauteuil roulant.

Avertissements

- Conformément à l'engagement, le châssis NEOX en combinaison avec des orthèses spécifiques a été déclaré sûr pour les crash-tests (ISO 7176-19 :2008) et doté du marquage CE.
- Le NEOX a été testé dynamiquement dans le sens de l'avant, où le mannequin d'essai (= 76 kg) a été fixé avec une ceinture abdominale et une ceinture d'épaule.
- Fixez le siège dans un taxibus à l'aide d'un système de retenue à 4 points. Utilisez également une ceinture de sécurité à 3 points pour transporter le fauteuil roulant avec l'utilisateur afin de réduire le risque de blessures à la tête et à la poitrine
- La ceinture de position de sécurité n'est pas adaptée comme ceinture de sécurité.
- Les plans de travail doivent être retirés et rangés en toute sécurité dans le taxi.
- Tous les accessoires doivent être sécurisés ou retirés et rangés en toute sécurité dans le taxi.
- Après tout accident, le représentant du fabricant doit évaluer le fauteuil roulant pour voir s'il peut être utilisé à nouveau.
- Les modifications et/ou les remplacements des points d'arrimage ou des pièces structurelles et des pièces de châssis ne doivent pas être effectués sans consultation préalable du fabricant.
- Toutes les batteries doivent être « étanches ».
- La boucle de la ceinture doit être positionnée de manière à ce que les pièces du fauteuil roulant n'entrent pas en contact avec elle lors d'une collision.



Entretien

Vous pouvez effectuer vous-même l'entretien mineur du NEOX.

Nettoyage et désinfection

Le nettoyage des coussins de dossier et des coussins d'assise peut être effectué en les lavant selon les instructions de lavage sur le produit. Le châssis, les poignées de poussée et les accoudoirs peuvent être nettoyés avec un chiffon humide, de l'eau et un détergent non abrasif disponible dans le commerce avec un pH compris entre 5 et 9.

La désinfection peut se faire avec un désinfectant à 70%. Laisser sécher à l'air libre.



Note:

- N'utilisez jamais de détergents ou de solvants abrasifs et/ou agressifs, y compris des liquides de nettoyage à sec plus diluants tels que des diluants, du benzène, etc.
- N'utilisez pas de nettoyeur haute pression pour nettoyer le fauteuil roulant.



À noter :

- Le serrage excessif des vis peut endommager le fauteuil roulant.

Pneumatiques (option)

Vérifiez régulièrement la pression des pneus et l'état des pneus (pour le vieillissement). Afin de conduire le fauteuil roulant confortablement, c'est-à-dire avec la plus faible résistance possible au roulement et au virage, il est important que les pneus soient correctement gonflés. Lorsque la pression des pneus est basse, le fauteuil roulant roule et manœuvre plus lourdement. Pour gonfler les pneus, utilisez un adaptateur de valve (par exemple lors de l'utilisation d'une pompe à vélo). La pression maximale des pneus est indiquée sur les pneus. Life & Mobility recommande une pression maximale des pneus de 6 bars. En cas de crevaison, remplacez le pneu.



Avertissement:

- Des pneus sous-gonflés ont un impact négatif sur la puissance de freinage.

Mensuel

Vérifiez le fonctionnement et/ou les dommages/ signes d'usure des pièces suivantes sur une base mensuelle et remplacez-les si nécessaire :

- Frein
- Pneus (bande de roulement et état du pneu)
- Assise, dossier, toile d'assise
- Roue avant, roue arrière et ses roulements

Entretien majeur (annuel)

Votre revendeur se chargera volontiers de l'entretien majeur de votre fauteuil roulant. De cette façon, vous pouvez être sûr que vous utilisez votre fauteuil roulant de manière optimale. Vous pouvez également contacter votre revendeur pour le remplacement des pièces.

Service après-vente chez les concessionnaires

Lors d'une prestation, les points suivants doivent être vérifiés :

- Vérifiez que les pièces ne sont pas cassées. Si une rupture est détectée, la pièce doit être remplacée.
- Vérifiez que les pièces ne rouillent pas. Si nécessaire, retouchez avec de la peinture métallique ou remplacez-la.
- Vérifiez que les pièces rotatives n'é sont pas de jeu. Si le jeu nuit au fonctionnement, modifiez ou remplacez les pièces.
- Vérifiez le couple de serrage des assemblages boulonnés et, si nécessaire, appliquez l'aperçu ci-dessous ; (sauf indication contraire dans le manuel ou les vidéos d'instruction)
 - Vis M5 -> 6 Nm
 - Vis M6 -> 10 Nm
 - Vis M8, M10 et M12 -> 25 Nm



Réutiliser

Ce produit peut être réutilisé par un autre utilisateur. Le revendeur local peut préparer le fauteuil roulant pour le prochain utilisateur. Le nettoyage et la désinfection doivent avoir lieu avant la réutilisation. Les pièces doivent être inspectées pour détecter toute usure ou casse et remplacées si nécessaire. Tous les ajustements nécessaires des dimensions et de la fonctionnalité peuvent être effectués conformément aux instructions du manuel.

Rappelle

Les rappels sont répertoriés sur le site Web www.life-mobility.com ou vous en serez personnellement informé par votre revendeur.

Dans le cas peu probable de problèmes techniques immédiats avec votre fauteuil roulant, nous vous recommandons de contacter votre revendeur. Le revendeur évaluera s'il peut réparer le siège ou s'il doit être retourné au fabricant pour réparation. Vous pourrez peut-être résoudre certains problèmes vous-même.

Les pièces réglables/réglables telles que les poignées de poussée, les accoudoirs, les repose-jambes, etc. sont fixes.

- En raison de forces excessives sur les pièces ci-dessus, les pièces peuvent s'être serrées dans le châssis. Tapotez délicatement les pièces avec un marteau en plastique.

Les vis Allen pour les réglages ne peuvent pas être desserrées

- Il se peut que les vis Allen aient été trop serrées. Essayez d'insérer un tube sur le côté long de la clé Allen pour obtenir un bras pivotant plus long. Essayez maintenant de desserrer la vis.



À noter :

- *Ne faites pas cela pour serrer les vis. Cela peut entraîner un serrage excessif de la vis et l'endommager.*
- Le pas de vis est peut-être abîmé. Essayez de saisir le boulon avec une pince de plomberie. Si cela ne fonctionne pas, consultez votre revendeur.

Les freins ont une puissance de freinage insuffisante ou ne freinent pas avec la même force de freinage des deux côtés

- Vous devez réajuster les freins, allez à la description en pg. 24.
- Vérifiez régulièrement la pression des pneus et gonflez les pneus si nécessaire.



Garantie

Conditions de garantie

Les produits Life & Mobility sont soigneusement formulés et soigneusement contrôlés avant de quitter l'usine. S'il s'avère qu'un produit ne répond pas aux attentes, vous pouvez contacter la partie auprès de laquelle vous avez acheté le produit.

Life & Mobility respecte les lois et réglementations applicables dans le pays d'achat afin de protéger les consommateurs.

Les défauts causés par : le non-respect des instructions d'utilisation et d'entretien, autres que l'utilisation normale, l'usure, la négligence, la surcharge, l'accident par des tiers, les pièces usagées, non originales et les défauts causés par le produit ne sont pas couverts par la garantie.

Cette garantie est nulle de toute autre garantie ; prévues par la loi, ou communiquées oralement, à l'exception de ce qui est garanti par écrit par Life & Mobility.

Les garanties ne sont valables qu'au sein de l'UE.

Fauteuils roulants usagés/environnement



Mise au rebut et emballage des produits

D'un point de vue environnemental, nous recommandons que l'emballage et le fauteuil roulant soient éliminés séparément autant que possible afin que les matériaux utilisés puissent être recyclés efficacement.

Vous pouvez retourner votre fauteuil roulant usagé à votre revendeur de fauteuils roulants.



Dieses Handbuch wurde mit größtmöglicher Sorgfalt erstellt und basiert auf Informationen, die Life & Mobility zum Zeitpunkt der Veröffentlichung bekannt waren.

Informationen für Menschen mit einer Sehbehinderung erhalten Sie bei Life & Mobility. Die Kontaktdaten finden Sie auf der letzten Seite.

Die Informationen in diesem Handbuch gelten für die Standardversion des Produkts. Life & Mobility übernimmt keine Haftung für Schäden, die durch Änderungen oder Modifikationen am Produkt nach dem ersten Verkauf entstehen können. Life & Mobility kann nicht für Schäden haftbar gemacht werden, die durch die Arbeit Dritter verursacht werden.

Die in diesem Handbuch enthaltenen Informationen dürfen ohne vorherige schriftliche Zustimmung von Life & Mobility nicht zu kommerziellen Zwecken vervielfältigt und/oder in irgendeiner Weise veröffentlicht werden.

Nach dem Handelsnamengesetz können die von Life & Mobility verwendeten Handelsmarken nicht als frei angesehen werden

Aus diesem Text können keine Rechte abgeleitet werden. Änderungen vorbehalten.

© Life & Mobility – Alle Rechte vorbehalten

Vorwort	4
Produktbeschreibung	6
Newton Sitzsystem	7
Optionen	8
Technische Daten	9
Sicherheitshinweise	12
Einstellungen & Anpassungen	17
Zusammenklappen des Rollstuhls	31
Gebrauchen	33
Transport	35
Instandhaltung	39
Technische Probleme	42
Garantie	43
Gebrauchte Rollstühle/Umgebung	44



Vorwort

Der NEOX ist ein mehrfach verstellbarer, leichter Faltrollstuhl mit integrierter Newton-Sitzsicht. Der Rahmen ist an eine Vielzahl von Körpermaßen anpassbar und ermöglicht so eine präzise Anpassung an den Benutzer. In Kombination mit der richtigen Sitzauflage des Newton Sitzsystems können Sie für jeden Nutzer einen perfekt passenden Rollstuhl schaffen.

Der NEOX ist sowohl für den Innen- als auch für den Außenbereich geeignet. Das maximale Benutzergewicht beträgt 136 kg. Dies ist auf der CE-Plakette angegeben. Der CE-Aufkleber befindet sich am oberen Rahmenrohr vorne links unter der Sitzmatte.

Der NEOX wurde mit einem positiven Ergebnis gemäß den geltenden Anforderungen der europäischen Rollstuhlnorm NEN-EN 12183 getestet. Und als crashgeprüfter Rollstuhl nach den entsprechenden Normen der ISO 7176-19:2022 (siehe Seite 34). Der NEOX erfüllt damit die grundlegenden Anforderungen der europäischen Verordnung (EU) 2017/745 für Medizinprodukte.

Verwendungszweck

Das Produkt soll eine Mobilitätslösung für Menschen mit Gehbehinderungen bieten.

Gebrauchen

Das Produkt bietet eine Sitzstütze. In der sitzenden Position kann sich der Benutzer bewegen, indem er das Produkt durch manuelles Drehen der Hinterräder antreibt, sich mit den Füßen auf dem Boden abstößt oder das Produkt von einem Begleiter geschoben wird. Das Produkt muss von 1 Person mit einem maximalen Benutzergewicht von 136 kg unter normalen Umgebungsbedingungen verwendet werden.

Der NEOX ist ein konfigurierbares Produkt, das entsprechend der Produktübersicht des Produkts konfiguriert werden kann.



Für den NEOX können die folgenden Szenarien vernünftigerweise beschrieben werden, die nicht dem oben beschriebenen Verwendungszweck entsprechen:

- Nichtbeachtung der Warnhinweise in der Bedienungsanleitung
- Überschreitung der im Handbuch angegebenen Gewichts- und Größengrenzen
- Nichtbeachtung der Gebrauchsanweisung für eine sichere Verwendung

Beabsichtigte Benutzer

Die Zielnutzer sind Menschen, die Schwierigkeiten beim Gehen haben. Alter von 6 - 100+, Gewicht bis 136 kg. Die Nutzung des Rollstuhls ist nicht auf Personen mit einer bestimmten Diagnose beschränkt.

Anhaltspunkte

Bestimmt für Benutzer mit eingeschränkter bis vollständiger Beweglichkeit der unteren Extremitäten.

Kontraindikationen

- Nutzer mit Demenz oder kognitiven Beeinträchtigungen sollten sich nicht ohne fremde Hilfe hinsetzen oder aus dem Rollstuhl aufstehen

Vorgesehene Umgebung

Der NEOX ist für den Innen- und Außenbereich auf befestigten Flächen vorgesehen.

Wichtig:

- Bitte lesen Sie diese Anleitung sorgfältig durch, bevor Sie den NEOX verwenden
- Die Nichtbeachtung der Sicherheitsvorschriften, Anweisungen, Warnungen und Wartungsempfehlungen kann den Betrieb des NEOX beeinträchtigen und möglicherweise zu Verletzungen oder Schäden am Rollstuhl oder an der Umwelt führen.

Hinweis:

- Abschnitte in diesem Dokument, die für Ihre Sicherheit relevant sind, sind mit einem Sicherheitssymbol gekennzeichnet.





Produktbeschreibung

Kontrolle der Lieferung

Bevor Sie mit der Nutzung des NEOX beginnen, überprüfen Sie bitte, ob der gelieferte Rollstuhl mit dem von Ihnen bestellten Produkt und der Produktbeschreibung unten übereinstimmt. Das Produkt wird komplett montiert und Ihnen von Ihrem Händler vor Ort übergeben, einschließlich aller bestellten Optionen. Eventuelle persönliche Anpassungen können von Ihrem Händler vorgenommen werden. Wenn Sie während des Transports Schäden feststellen, wenden Sie sich bitte an Ihren Händler.

Life & Mobility vertraut darauf, dass Ihr NEOX Ihre Erwartungen erfüllt und wünscht Ihnen viel Komfort davon.

Produktbeschreibung (Standard)

1. Schiebegriff
2. Newton FLX Rückenlehne
3. Newton FLX Contour Sitzkissen
4. T-Stück mit Armlehne und Seitenschild
5. Reifenbremse
6. Fußstütze
7. Klappbarer Rahmen
8. Vorderrad
9. Integrierte Taxihalterung vorderer und hinterer Rahmen, links und rechts
10. Hinterrad mit Schnellspannachse
11. Dome-Unterstützung



Nicht abgebildet

- Benutzerhandbuch
- Optionen/ Zubehör

Diese Anleitung beschreibt die Standardversion von NEOX. Der NEOX kann natürlich mit vielen Optionen und Zubehör erweitert werden, diese sind unter 'Optionen' aufgeführt.

Newton Sitzsystem

Eine entspannte Sitzhaltung wird durch die Kombination aus den passenden Newton-Sitzwinkeln und individueller Körperunterstützung erreicht. Dies gibt dem Klienten mehr Energie für die täglichen Aktivitäten und die soziale Interaktion. Bei einem Life & Mobility-Rollstuhl kann der Sitz- und Rückenwinkel so gewählt werden, dass er für jeden Benutzer geeignet ist. Darüber hinaus können die verschiedenen Sitzstützenteile innerhalb des Newton-Sitzsystems modular ausgewählt werden, je nach Beeinträchtigung, Aktivität und Teilnahmegrad des Benutzers. So kann für jeden Nutzer ein passender Rollstuhl zusammengestellt werden

Vorteile des Newton Sitzsystems

- "Sitzen in Balance" durch den passenden Rückenwinkel und den passenden Sitzwinkel.
- Einfach einzustellen und "First-Time-Right" mit dem NEOX- und Newton-Konfigurator und dem Schritt-für-Schritt-Plan und den Anleitungsvideos.
- Hochwertige Rückenstütze durch 3 verstellbare Auflageflächen
- Optimale Druckverteilung und Sitzstabilität durch 3D-geformtes Sitzkissen.
- Austauschbarkeit von Teilen zwischen den Life & Mobility-Sitzen
- Modulares Produktdesign mit vielen Optionen

Vorteile für den Anwender

- Optimale Orientierung durch ausbalancierten Kopf.
- Soziale Interaktion durch horizontale Sichtachse.
- Minimaler Aufwand durch biomechanisches Gleichgewicht.
- Bewegungsfreiheit der Arme durch verbesserte Körperstabilität.
- Keine Beschwerden durch Unterstützung der individuellen Rückenkontur.
- Keine Beschwerden durch gute Druckverteilung und keine Reibungskräfte.
- Platz für Organe und Atmung durch offene Sitzposition.

Weitere Informationen und Neuigkeiten rund um das Newton Sitzsystem finden Sie auf der Website von Life & Mobility
www.life-mobility.com



Optionen

Zusätzlich zu den Standardkomponenten stehen für den NEOX folgende Optionen zur Verfügung::

Hinterräder

- Bereifung
- Rahmen-Abdeckungen
- Speichen-Protektoren
- Einhändiger Antrieb
- Sturz-Achsplatte
- Hilfsantrieb

Bremsanlage

- Verlängerte Reifenbremse
- Push- oder Pull-Steuerung
- Einhändige Reifenbremse

Rückenwinkel

- Fester Rückenwinkel (faltbar)
- Einstellbarer Rückenwinkel

Newton Sitzsystem

- Newton FLX Rückenlehnen
- Newton FLX Sitzkissen
- Newton Curve Rückenlehnen
- Beinstütze: Komfort-Beinstütze, Fußstütze
- Armlehne: PUR-Armlehne, gepolsterte Armlehne, P-förmige Armlehne, drehbare halbseitige Armlehne
- Kopfstütze: Klein, Standard

Zubehör

- Arbeitsblätter
- Anti-Kipp-Stützen
- Stockhalter
- 2- oder 4-Punkt-Gurte

Weitere Informationen und die neuesten Nachrichten über die verschiedenen Optionen, konsultieren Sie bitte die Life & Mobility Webseite www.life-mobility.com

Technische Daten

Service und technischer Support

Wenden Sie sich an Ihren Händler, wenn Sie Fragen zu bestimmten Einstellungen, Wartungen oder Reparaturen haben. Halten Sie die Seriennummer immer griffbereit. Diese findest du auf dem CE-Aufkleber am Rollstuhl am oberen Rahmenrohr vorne links unter der Sitzmatte.

Erwartete Lebensdauer

Life & Mobility weist diesem Produkt eine Lebensdauer von 5 Jahren zu. Das bedeutet, dass das Produkt in diesem Zeitraum reparierbar, sicher und verwendbar ist.

Die vorstehende Erklärung gilt nur, wenn der Benutzer das Produkt in der von Life & Mobility vorgesehenen Weise mit CE und einschließlich Originalzubehör verwendet.

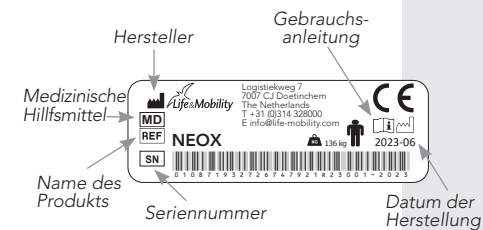

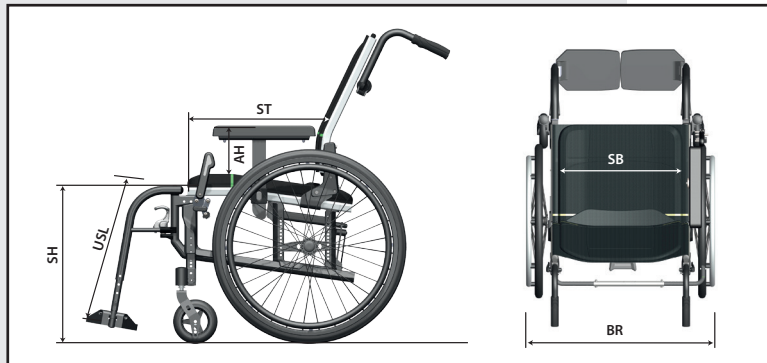

Spezifikationen	
Sitzbreite (SB)	34,5 – 57 cm
Sitztiefe (ST)	40 - 56 cm
Sitzhöhe (SH)	34 - 56 cm
Höhe der Armlehne (AH)	20 - 30 cm
Unterschenkellänge (USL)	31,5 - 53 cm
Belasteter Sitzwinkel	12° - 16°
Höhe der Rückenlehne	43,5 - 62 cm
Neigung der Rückenlehne	-5° bis 30°
Gewicht (Transport)	12,7 kg
Gesamtbreite (BR)	Edelstahl+18 cm
Gefaltete Durchschnittsbreite (abhängig von der gewählten Sitzbreite)	35,5 cm
Hinterrad	20", 22", 24", 26"
Vorderrad	5", 6", 7", 8"
Sturz des Hinterrades	0° / 3°
Art der Bremse	Reifenbremse
Max. Benutzergewicht	136 kg
Blickfang	ja
ISO7176-19	ja

Materialien:

- Rollstuhl-Gestell: Al
- Sitz und Rückenlehne: PE-Gewebe, PU-Schaum.
- Hinterräder: Al, Fe PU
- Vorderrad(e): Al, Fe, PA6, PU
- Armlehnen: AL, PA, PU
- Beinstützen: Al, PA6
- Lenker: Al, EPDM

Korrosionsschutz: Pulverbeschichtung und Eloxierung



Sicherheitshinweise

Life & Mobility übernimmt keine Haftung für Schäden oder Verletzungen, die durch Fahrlässigkeit oder Nichtbeachtung der Sicherheitshinweise verursacht werden.

Abhängig von den spezifischen Bedingungen oder dem verwendeten Zubehör können zusätzliche Sicherheitsanweisungen erforderlich sein.

Informieren Sie Life & Mobility und die zuständige Behörde immer im Falle eines schwerwiegenden Vorfalls.

Allgemein

- Ändern Sie niemals die Konstruktion des Rollstuhls.
- Verwenden Sie nur Originalteile und -zubehör von Life & Mobility. Diese wurden getestet und sind sicher.
- Fügen Sie dem Rollstuhl kein zusätzliches Gewicht hinzu.

Markierungen am Rollstuhl

- Markierungen, Sicherheitssymbole und Anweisungen sind auf diesem Rollstuhl angebracht. Sie sollten nicht abgedeckt oder entfernt werden. Sie müssen während der gesamten Lebensdauer des Rollstuhls sitzen und gut sichtbar bleiben.

Montage und Einstellung

- Bevor Sie den Rollstuhl benutzen, überprüfen Sie, ob alle Teile des Rollstuhls ordnungsgemäß montiert und gesichert sind.
- Achten Sie darauf, dass die Schiebegriffe, die Rückenlehne, die Armlehnen, die Unterschenkellänge und eventuell die Kopfstütze auf die richtige Höhe eingestellt sind.
- Halten Sie einen Mindestabstand von 5 cm zwischen den Beinstützen und dem Boden ein.
- Überprüfen Sie die Abmessungen und stellen Sie sie optimal ein, wie in dieser Anleitung beschrieben.

Sitzen im Rollstuhl

- Achten Sie darauf, dass die Finger und Gliedmaßen des Insassen nicht eingeklemmt werden. Seien Sie besonders wachsam, wenn:
 - Der Insasse sitzt schräg im Rollstuhl.
 - Der Insasse hat nicht die volle Kontrolle über seine Arme und/oder Beine..

Benutzung des Rollstuhls

(siehe auch Seite 32 für weitere Informationen)



Warnung:

- Der NEOX ist nicht serienmäßig mit einer Antikippstütze ausgestattet. Vergewissern Sie sich, dass der Rollstuhl durch das Kanteln nach hinten plötzlich nach hinten kippt.
- Beim Hochfahren an einem Hang verlagert sich der Schwerpunkt nach hinten und der Rollstuhl kann leichter nach hinten kippen.
- Beim Abstieg verlagert sich der Schwerpunkt nach vorne und der Benutzer kann leichter aus dem Rollstuhl fallen.
- Als Rollstuhlfahrer sind Sie im Straßenverkehr verletzlich. Achten Sie darauf, dass Sie von anderen Verkehrsteilnehmern immer wahrgenommen werden. Halten Sie sich an die geltenden Verkehrsregeln.
- Meiden Sie einsame Wege, sorgen Sie dafür, dass im Notfall Hilfe geleistet werden kann.
- Der Insasse oder die Begleitperson muss in folgenden Fällen auf die Möglichkeit eines Kippens des Rollstuhls nach hinten achten:
 - Wenn die Schwerpunktposition auf aktiv gesetzt ist.
 - Wenn der Winkel der Rückenlehne groß ist
 - Beim Auffahren an einem Hang.
 - Wenn jemand auf der Antikipphilfe und/oder auf der Antikippstütze steht.



- Wenn Sie den Rollstuhl selbst fahren, achten Sie auf Ihre Hände, wenn nicht viel Platz an den Seiten oder Bremsen des Rollstuhls vorhanden ist.
- Denken Sie daran, dass es feste und lose Teile gibt, die heraus, in und am Rollstuhl herausstehen. Diese können Schäden an der Umwelt und am Rollstuhl verursachen.
- Begleitpersonen dürfen den Rollstuhl am Hang niemals aus den Augen verlieren, ohne die Bremse zu betätigen.
- Überwinden Sie niemals Hindernisse, die höher als 10 cm sind, alleine.
- Betätigen Sie die Rollstuhlbremse, bevor Sie aus dem Stuhl aufstehen oder umsteigen.
- Verwenden Sie die Bremse nur, um die stehenden Räder zu blockieren. Die Bremse ist nicht dazu gedacht, den Rollstuhl zu verlangsamen.
- Beim Bremsen entsteht durch die Reibung zwischen den Händen und den Reifen Wärme. Wenn du zu stark bremsst, können deine Hände zu heiß werden.

Transport des Rollstuhls ohne Insassen

(siehe auch Seite 34 für weitere Informationen)

Der NEOX ist mit einem Faltrahmen ausgestattet und lässt sich daher leicht im Auto transportieren.

Beachten Sie die folgenden Punkte:

- Achten Sie darauf, dass Sie sich beim Zusammenklappen des Rollstuhls nicht die Finger einklemmen.
- Tragen Sie den Rollstuhl immer am Rahmen, niemals an der Beinstütze oder den Armlehnen oder dem dafür vorgesehenen Griff an der Polsterung.
- Stellen Sie sicher, dass der Rollstuhl vollständig ausgeklappt ist, bevor Sie ihn benutzen.
- Stellen Sie den Rollstuhl nicht in direktes Sonnenlicht. Die Polster können zu heiß werden und Verbrennungen oder Hautreizungen verursachen.



Transport des Rollstuhls mit Insasse im Taxibus (siehe auch Seite 34 ff.)

Der NEOX ist so konzipiert, dass er in einem Taxiwagen in Fahrtrichtung gesichert werden kann. Der NEOX wurde als crashtestsicherer Rollstuhl nach ISO 7176-19:2022 positiv getestet. So kann es mit dem Insassen darin in einem Taxibus transportiert werden. Siehe auch den Aufkleber auf dem Rollstuhl, der sich am oberen Rahmenrohr vorne rechts unter der Sitzmatte befindet.

- Befestigen Sie den Rollstuhl mit Insassen an einem Taxibus mit einem zugelassenen 4-Punkt-Rückhaltesystem.
- Verwenden Sie zusätzlich einen zugelassenen 3-Punkt-Sicherheitsgurt für den sicheren Transport des Rollstuhlsinsassen.



Anmerkung:

- Der normale Sitzpositionsgurt ist nicht als Sicherheitsgurt gedacht.

Rampen und andere Hindernisse

(siehe auch Seite 32 ff. für weitere Informationen)

- Die Wahrscheinlichkeit, dass der Rollstuhl an einem Hang umkippt, ist höher als auf einer ebenen Fläche.
- Bewegen Sie sich immer rückwärts von einem Gehweg, um zu verhindern, dass der Rollstuhl nach vorne kippt und der Insasse herausfällt. Gehen Sie niemals alleine im Rollstuhl die Treppe hinunter.
- Fahren Sie mit dem Rollstuhl niemals einen Hang mit einem Winkel von mehr als 7° hinauf
- Bitten Sie jemanden, Ihnen zu helfen, wenn Sie sich nicht sicher sind, ob Sie die Spitze der Piste aus eigener Kraft erreichen können.
- Lehnen oder schieben Sie Ihren Körper in Richtung des oberen Teils der Piste. Dadurch verschiebt sich der Schwerpunkt des Rollstuhls nach vorne oder hinten und die Gefahr, dass der Stuhl nach vorne oder hinten kippt.
- Die Person, die den Rollstuhl schiebt, muss den Stuhl



Einstellungen & Anpassungen

weiter schieben, um zu verhindern, dass er sich aus eigener Kraft rückwärts bewegt

- Wenden Sie nicht an einem steilen Hang. Wenn der Rollstuhl senkrecht zu einem steilen Hang steht, ist die Kippgefahr hoch.
- Behalten Sie Ihre Geschwindigkeit unter Kontrolle, wenn Sie Hänge hinunterfahren.
- Die Begleitperson muss die Geschwindigkeit des Rollstuhls mit Hilfe der Schiebegriffe reduzieren.
- Wenn Sie den Rollstuhl selbst benutzen, verlangsamen Sie den Rollstuhl nur mit den Händen an den Reifen. Betätigen Sie niemals die Bremse, da Sie sonst die Kontrolle über den Rollstuhl verlieren können.

Rest

- Fahren Sie vorsichtig auf Straßen, die durch Regen, Eis oder Schnee rutschig sind!
- Achten Sie darauf, dass der Rollstuhl nicht mit Meerwasser in Berührung kommt: Meerwasser ist aggressiv und wirkt sich auf den Rollstuhl aus.
- Achten Sie darauf, dass der Rollstuhl nicht mit Sand in Berührung kommt: Sand kann in die rotierenden Teile des Rollstuhls eindringen und unnötig schnell verschleifen.
- Stellen Sie den Rollstuhl nicht in direktes Sonnenlicht: Die Polster können zu heiß werden und einen Sonnenbrand oder eine Hautsensibilisierung verursachen.
- Wenn Sie unter dem Einfluss von Substanzen stehen, die Ihre Fahrtüchtigkeit beeinträchtigen können, sollten Sie den Rollstuhl nicht führen.
- Sie müssen über ein ausreichendes Sehvermögen verfügen, um den Rollstuhl in der jeweiligen Nutzungssituation sicher führen zu können.
- Achten Sie darauf, dass Sie keine Kleidungsstücke locker hängen lassen. Diese könnten zwischen die Räder geraten.
- Heben Sie den Rollstuhl niemals an den Armlehnen an, da dies zu gefährlichen Situationen führen kann.

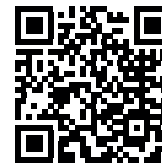

Der NEOX verfügt über eine Vielzahl von Einstell- und Einstellmöglichkeiten, mit denen der Rollstuhl an alle Bedürfnisse des Nutzers angepasst werden kann. Die NEOX-Lehrvideos, die Sie online auf unserer Website oder direkt über den QR-Code auf der rechten Seite finden, erklären alle Einstellungen anschaulich. Der NEOX-Konfigurator unterstützt Sie dabei, die richtige individuelle Sitzeinstellung für Ihren Kunden zu erreichen. Life & Mobility empfiehlt, dass Sie sich bei Ihrem Händler über die richtigen Einstellungen informieren. Die einfachen Einstellungen können Sie selbst vornehmen, ohne den Einsatz von Werkzeugen.

Höhe des Rahmens

Verwenden Sie den obigen QR-Code oder besuchen Sie unsere Website, um die vollständige NEOX-Rahmenhöhentabelle mit den richtigen Einrichtungstipps für Ihren Kunden zu erhalten. Anhand der Unterschenkelgröße, der Fortbewegungsart, des Aktivitätsniveaus und der gewünschten Vorder- und Hinterradgröße wird eine genaue Empfehlung für die Positionierung von Vorder- und Hinterrad gegeben.

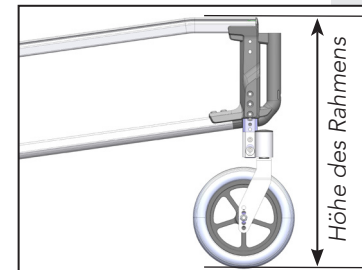

Die Rahmenhöhe wird an der Vorderseite des Rollstuhls von der Oberkante des Sitzrohrs des Rahmens bis zum Boden gemessen.

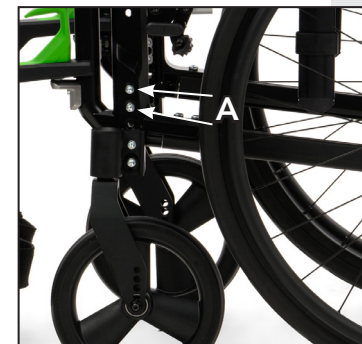

Rahmenhöhe Frontrollstuhl mit Teleskop

1. Löse die 2 Inbusschrauben (A).
2. Schieben Sie das Vorderradteleskop in das vordere Modul hinein oder heraus, bis die Vorderseite des Rollstuhls die gewünschte Rahmenhöhe hat.
3. Bringen Sie die Mutterplatte und die Inbusschrauben (A) in die richtige Position und ziehen Sie sie fest
4. Wiederholen Sie den Vorgang für das andere Vorderrad.



Rahmenhöhe Frontrollstuhl ohne Teleskop:

1. Entferne die 2 Inbusschrauben (A) und das Vorderrad.
2. Platzieren Sie das Vorderrad in der richtigen Höhe auf dem vorderen Modul, um die gewünschte Rahmenhöhe zu erreichen.
3. Die 2 Inbusschrauben (A) wieder festziehen.
4. Wiederholen Sie den Vorgang für das andere Vorderrad.



Die Positionen 1 bis 5 entsprechen der Höhenposition des Rades im Gabelkopf.

Höhenlage des Vorderrades in der Gabel einstellen

1. Lösen Sie die Mutter der Vorderradachse und entfernen Sie die Achse.
2. Platzieren Sie das Vorderrad wieder in der gewünschten Höhenposition gemäß der NEOX-Rahmenhöhentabelle oder den Ratschlägen des NEOX-Konfigurators.
3. Setzen Sie die Welle wieder ein und ziehen Sie die Mutter fest.

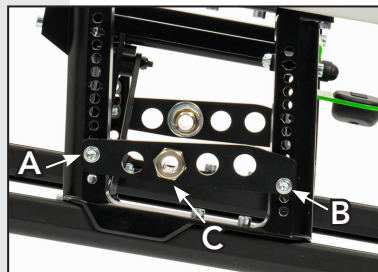

Rahmenhöhe an der Rückseite des Rollstuhls

1. Entfernen Sie das Hinterrad, indem Sie den Knopf in der Mitte des Rades drücken.
2. Lösen Sie die 2 Schrauben der Achsplatte (A & B) und entfernen Sie die Achsplatte vom hinteren Modul.
3. Platzieren Sie die Achsplatte in der richtigen Höhenposition am hinteren Modul gemäß der NEOX-Rahmenhöhentabelle oder den Ratschlägen aus dem NEOX-Konfigurator, setzen Sie die 2 Inbusschrauben (A & B) ein und ziehen Sie sie fest. (Anzugsdrehmoment 10Nm)
4. Das Hinterrad wieder in die Achsbuchse (C) einsetzen.
5. Wiederholen Sie den Vorgang für das andere Hinterrad.

- Nach dem Einstellen der Rahmenhöhe immer die Lenkwinkleinstellung und die Einstellung der Reifenbremsen überprüfen (siehe Seite 23 ff.)

Sitzbreite und Rückenbreite

A. Frame-Einstellungen

Die Sitzbreite des Rollstuhls ist durch den breitenverstellbaren Faltrahmen und die breitenverstellbare Polsterung verstellbar. Und lässt sich in Schritten von 2,5 cm von 34,5 cm bis 57 cm verstellen.



Der Faltrahmen der Größe 1 hat einen Verstellbereich von 34,5 bis 49,5 cm. Und der Faltrahmen Größe 2 hat einen Verstellbereich von 42 bis 57 cm.

Einstellen der Sitzbreite des Faltrahmens

1. Entfernen Sie das Sitzkissen.
2. Entferne die Abdeckkappen (X) und die Polsterschrauben an der Vorder- und Rückseite der Sitzrahmenrohre sowie an der Ober- und Unterseite der Hinterrohre
3. Schieben Sie die Polsterseihen mit der Polsterung nach vorne aus den Sitzrahmenrohren und nach oben aus den hinteren Rahmenrohren.
4. Lösen Sie die 6 Inbusschrauben (A bis F) des Faltrahmens.
5. Verlängern Sie das Klappgestell auf die gewünschte Sitzbreite (Zähne pro 1,25 cm, was jeweils 2,5 cm abstuft). In der Tabelle rechts sehen Sie, welche Nummer des Faltrahmens für welche Sitzbreite sichtbar sein soll.

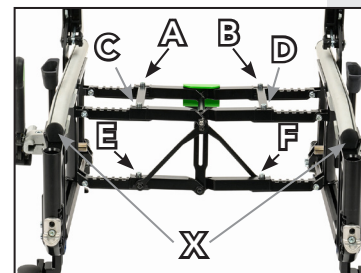

1	W34,5
2	W37
3	W39,5
4	W42
5	W44,5
6	W47
7	W49,5
8	W52
9	W54,5
10	W57



Warnung:

- Achten Sie darauf, dass die linke und rechte Seite des Faltrahmens auf die gleiche Kerbe und die gleiche Zahl eingestellt sind.
6. Ziehen Sie die 6 Inbusschrauben (A/m F) wieder fest. (Anzugsdrehmoment 10 Nm).

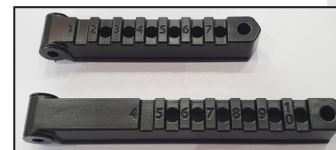

Anmerkung:

- Achten Sie darauf, dass die linke und rechte Achsplatte auf gleicher Höhe montiert sind.



B. Einstellung der Sitzpolster

1. Schieben Sie die beiden Polstersehnen (A) in die richtige Sitzbreitengrößenanzeige (C) am Ende der Sitzbreitentunnel (B) der Polsterung.
2. Falte das Ende der Polsterung um die Sehnen. Achten Sie darauf, dass die Sehnen selbst nicht umgeklappt sind, so dass die "Falzlinie" außerhalb der Spannglieder liegt, siehe auch die Größenangaben auf der Polsterung (C)
3. Platzieren Sie das linke und rechte Polsterwerkzeug am Ende der Rahmenrohre.
4. Falten Sie den Faltrahmen leicht, genau wie den Rückenrahmen, und schieben Sie beide Sehnen (mit der Polsterung) gleichzeitig mit dem Polsterwerkzeug in die Rohre des Sitzrahmens
5. Schrauben Sie die Polsterschrauben an der Vorderseite der Polsterung in die Tunnel, in denen sich die Polstersehn befinden.
6. Setzen Sie die Abdeckkappen (X) an den Enden der Sitzrahmenrohre wieder auf.

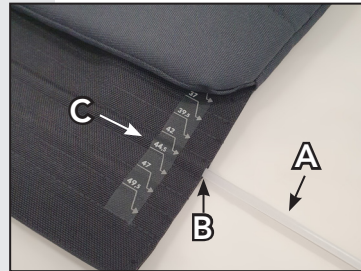

C. Einstellung der Rückenpolsterung

1. Schieben Sie die Polstersehne (A) in die richtige Rückenweitengrößenanzeige (C) auf den Rückenbreitentunnel (B) der Polsterung.
2. Falte das Ende der Polsterung um die Sehnen. Achten Sie darauf, dass die Sehnen selbst nicht umgeklappt sind, so dass die "Falzlinie" außerhalb der Spannglieder liegt, siehe auch die Größenangaben auf der Polsterung (C)
3. Falten Sie den Faltrahmen leicht, genau wie den Rückenrahmen, und schieben Sie beide Sehnen gleichzeitig mit dem Polsterwerkzeug in die Rohre des Rückenrahmens
4. Ziehen Sie die Polsterschrauben auf beiden Seiten der Vorderseite der Polsterung in den Tunneln fest, in denen sich die Polstersehn befinden.
5. Setzen Sie die Abdeckkappen (Y) oben und unten am linken und rechten Hinterrohr wieder auf.

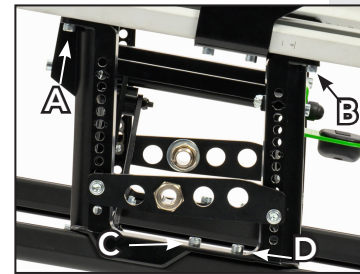
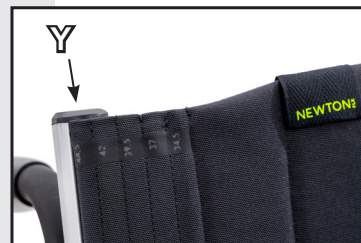
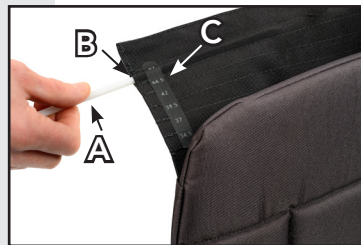

Sitztiefe

Die Sitztiefe lässt sich durch stufenloses Schieben des Heckmoduls über den Seitenrahmen verstellen.

1. Lösen Sie die 4 Inbusschrauben (A bis D) auf beiden Seiten.
2. Schieben Sie das hintere Modul über den Seitenrahmen in die gewünschte Sitztiefenposition (siehe Sitztiefenanzeige auf der Innenseite des oberen Sitzrahmenrohrs).
3. Ziehen Sie die 4 Inbusschrauben (A bis D) auf beiden Seiten wieder fest. (Anzugsdrehmoment 10Nm)



Warnung:

- Achten Sie darauf, dass das hintere Modul links und rechts gleich tief montiert ist.
- Wenn Sie aufgrund der Position des hinteren Rahmens das hintere Modul nicht in die richtige Position schieben können, stellen Sie die Position der hinteren Tiefe gemäß den Anweisungen auf S. 22 ein.

Verstellbereich der Sitztiefe pro Seitenrahmen:

- Kurzer Rahmen: ZD 40 cm - ZD 48 cm
- Langer Rahmen: ZD 46 cm - ZD 56 cm

Rückentiefenposition / Feineinstellung der Sitztiefe

Die Position der Rückenstütze lässt sich besonders präzise einstellen, indem die Rückenrohre über das Sitzrahmenrohr (im Inneren des Heckmoduls) bewegt werden. Die mittlere Position zwischen dem hinteren Modul ist die Standardposition..

1. Lösen Sie die 2 Inbusschrauben (C) der hinteren Tiefenverstellung.
2. Schieben Sie die dorsalen Tuben in die gewünschte dorsale Tiefenposition.
3. Ziehe die 2 Inbusschrauben (C) wieder fest. (Anzugsdrehmoment 10 Nm)

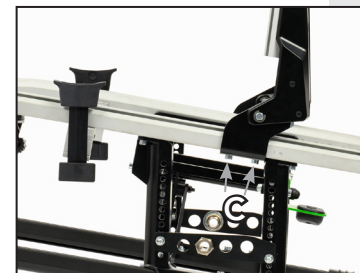



Warnung:

- Achten Sie darauf, dass die hinteren Rohre links und rechts gleich tief montiert sind.

Einstellung des Rückenwinkels (bei einstellbarem Rückenwinkel)

1. Lösen Sie die Inbusschraube (A) an den beiden hinteren Eckscharnieren auf der Rückseite.
2. Die Indikatorlinie auf der Seite des Rückenwinkelscharniers zeigt den Standard-Newtonschen Hüftwinkel von 103 Grad (Winkel zwischen Rückenlehne (LT-Ebene) und Sitz).
3. Beide Inbusschrauben (A) wieder festziehen.

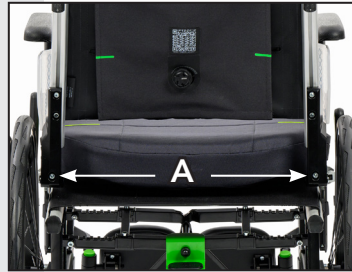

Warnung:

- Die Neigungsverstellung der Rückenlehne darf nur ohne Insassen durchgeführt werden.
- Achte darauf, dass das linke und rechte hintere Rohr im gleichen Winkel montiert sind.

Höhenverstellung der Rückenlehne

4. Löse die 2 Inbusschrauben (B) aus der Höhenlage beider Hinterrohre.
5. Schieben Sie die hinteren Rohre auf die richtige LT-Ebene (siehe Anzeige von 0 bis 8 an den hinteren Rohren) Der NEOX-Konfigurator zeigt die korrekte Höhenposition der Rückenlehne basierend auf der LT-Flachhöhe Ihres Kunden an.
6. Ziehe die 2 Inbusschrauben (B) an beiden hinteren Rohren wieder fest. (Anzugsdrehmoment 10 Nm).

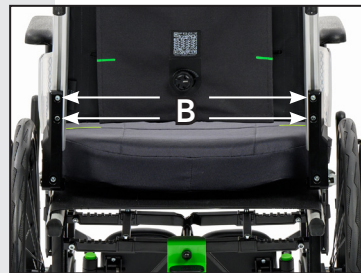

Anmerkung:

- Achten Sie darauf, dass das linke und rechte hintere Rohr auf der gleichen Höhe positioniert sind.
- Vergewissern Sie sich, dass das Rückenrohr richtig befestigt ist, bevor Sie mit dem Beladen der Rückenlehne beginnen.

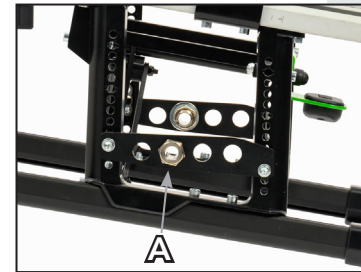

Gleichgewichtspunkt

Der Schwerpunkt des NEOX kann an die Bedürfnisse Ihres Kunden angepasst werden. Der NEOX-Konfigurator berät Sie bei der Auswahl einer geeigneten Gleichgewichtspunkteinstellung für Ihren Kunden.

1. Lösen Sie die große Achsbuchsenmutter (A) an der Innenseite der Achsplatte und setzen Sie die Achsbuchse in die richtige Lochposition.
2. Ziehen Sie die Mutter an der Innenseite der Achsplatte wieder fest.



Warnung:

- Stellen Sie sicher, dass sich die Achsbuchse auf beiden Seiten des Rollstuhls in der gleichen Achslochposition befindet.
- Verwenden Sie niemals die Lochposition der Vorderachse für den Sitzwinkel B.
- Die Position der Löcher an der Vorderachse ergibt den aktivsten, leichtgängigsten Rollstuhl, aber auch den neigungsempfindlichsten Rollstuhl.
- Der Rollstuhl reagiert am wenigsten empfindlich auf Kippen in der Position der Hinterachsbohrungen.
- Bei Veränderung der Sitzhöhe, des Sitzwinkels und der Position der Achsplatte müssen die Bandbremse und der Lenkwinkel des Vorderrades gegebenenfalls nachjustiert werden, damit das Handling des Sitzes wieder optimal ist und die Bremswirkung ausreicht.

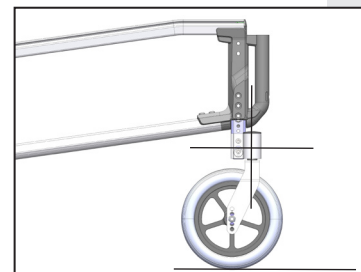

Einstellen des Kopfwinkels

Wird die Hinterradposition mit der Achsplatte nach oben oder unten oder das Vorderrad nach oben oder unten bewegt, ändert sich der Winkel der Vorderradgabel relativ zum Boden. Um die günstigen, agilen Fahreigenschaften des NEOX zu erhalten, muss die Lenklaufachse senkrecht zum Boden stehen.



Die Achse, um die sich die Rollen drehen, die Rollenachse, muss immer senkrecht zum Boden (in einem Winkel von 90 Grad) platziert werden.

1. Lösen Sie die 2 Inbusschrauben (A) leicht, so dass der Kugelkopf (B) gerade noch von Hand gedreht werden kann.
2. Platzieren Sie dann eine Wasserwaage oder ein Smartphone mit einer Wasserwaagen-App an der vertikalen Seite des Headsets. (B)
3. Stecken Sie nun einen Inbusschlüssel in das Loch des Exzenters (C) und drehen Sie ihn um die Inbusschraube. Der Winkel der Gabel ändert sich.
4. Stellen Sie den Winkel der Gabel relativ zum Boden auf 90 Grad ein.
5. Ziehen Sie die Inbusschrauben wieder fest.

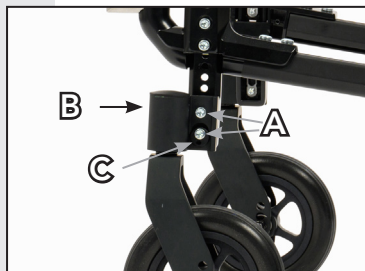

! Warnung:

- Da dies schwer zu erkennen ist, können Sie dies überprüfen, indem Sie den Sitz leicht nach vorne und hinten fahren, wobei der Lenker vollständig von hinten nach vorne schwingt. Wenn die Lenkrolle senkrecht steht, gibt es bei diesem Vorgang keinen messbaren oder sichtbaren Höhenunterschied zwischen den Rahmenrohren und dem Untergrund.

Einstellen der Reifenbremsen

Bei der Veränderung von Sitzhöhe, Sitztiefe, Sitzwinkel und Schwerpunkt ist es notwendig, die Reifenbremsen nachjustieren.

Grobeinstellung

1. Lösen Sie die Inbusschraube (A) an der Unterseite der Bremsklemme.
2. Schieben Sie die Bremse nach vorne oder hinten durch das Sitzrahmenrohr, bis die gewünschte Position in Bezug auf den Reifen erreicht ist.
3. Die Inbusschraube (A) an der Unterseite der Bremsschelle wieder festziehen.

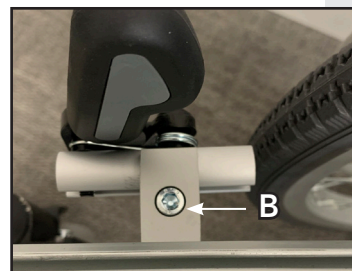

! Warnung:

In bestimmten Konfigurationen sind die Reifenbremsen auf dem Frontmodul montiert. Dann ist es nicht möglich, die Grobeinstellung zu verwenden, sondern nur die Feineinstellung.

Feinjustierung

1. Löse die Inbusschraube (B) oben an der Bremsklemme.
2. Stellen Sie die Bandbremse in die gewünschte Position.
3. Die Inbusschraube (B) oben an der Bremsschelle wieder festziehen.

Einstellen der Höhe eines Schiebegriffs

1. Entriegeln Sie den Schnellspannhebel (A), indem Sie den Hebel nach oben bewegen
2. Stellen Sie einen Schiebegriff auf die gewünschte Höhe ein.
3. Verriegeln Sie einen Schiebegriff, indem Sie den Schnellspannhebel (A) senkrecht gegen den Rahmen legen

Armlehnen

Die Armlehnen sind in Höhe, Tiefe und Breite verstellbar.

Einsetzen der Armlehnen

Stecken Sie das Steckrohr mit der Armlehne gerade nach unten in die Seitenhalterung.

! Anmerkung:

- Stellen Sie sicher, dass sich die Seitenabdeckung auf der Sitzseite und nicht auf der Radseite befindet.

Abnehmen der Armlehne

Heben Sie die Armlehne (mit Seitenschild) senkrecht von der Seitenhalterung nach oben.



Einstellen der Höhe der Armlehne

1. Lösen Sie die Inbusschraube (A) an der Vorderseite der Armlehne.
2. Stellen Sie die Armlehne auf die gewünschte Höhe ein.
3. Ziehen Sie die Inbusschraube (A) wieder fest.

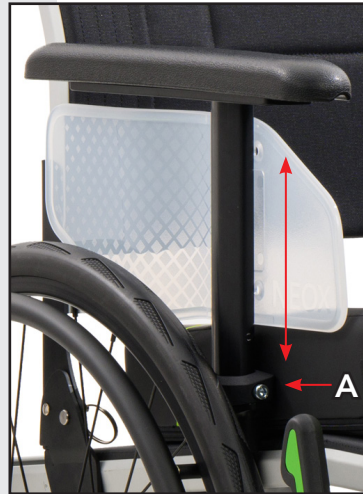

Einstellen der Tiefenposition der Armlehne

1. Löse die Inbusschraube (B).
2. Stellen Sie die gewünschte Tiefe ein.
3. Ziehen Sie die Inbusschraube (B) wieder fest.

Anpassen der Breitenposition des Seitenschilds

1. Heben Sie die Armlehne des T-Stücks aus der Seitenhalterung heraus.
2. Entfernen Sie den Höhenanschlag vom T-Stück s, indem Sie die Inbusschraube lösen.
3. Schieben Sie die Befestigungsblöcke (A) aus dem Einführrohr der Armlehne und teilen Sie es in 4 lose Blöcke.
4. Schieben Sie die 2 Gewinde-Montageblöcke in das Steckrohr.
5. Legen Sie die 2 zusätzlichen Blöcke auf die 2 Gewindebefestigungsblöcke und setzen Sie die Seitenabdeckung darauf.
6. Montieren Sie diese Baugruppe mit den 2 mitgelieferten Schrauben.

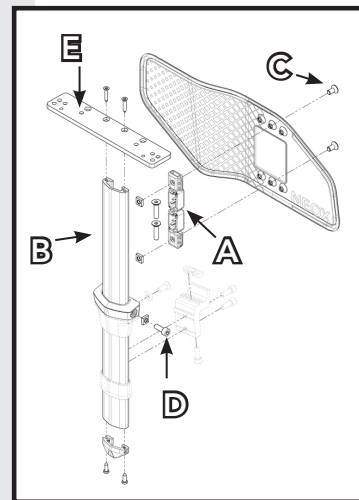

Befestigen Sie die Armlehne

1. Schieben Sie eine dünne Vierkantmutter hinter den Höhenanschlag.
2. Setzen Sie eine Senkkopfschraube (D) in das Loch ein und ziehen Sie die Schraube in der Vierkantmutter fest.

Einstellen der Tiefe der Seitenschilde.

1. Entferne die 2 Senkkopfschrauben (C).
2. Platzieren Sie die Seitenabdeckung in der gewünschten Position.
3. Die 2 Senkkopfschrauben (C) wieder festziehen.

Einstellen der Höhe der Seitenschilde.

1. Löse die 2 Senkkopfschrauben (C).
2. Schieben Sie die Seitenabdeckung nach oben oder unten.
3. Ziehen Sie die 2 Senkkopfschrauben wieder fest. (C)

Ersetzen Sie die Armlehne

1. Entfernen Sie die 2 Senkkopfschrauben (E) an der Unterseite der Armlehne.
2. Entfernen Sie die Armlehne und ersetzen Sie sie durch eine neue.
3. Die 2 Senkkopfschrauben (E) wieder festziehen.

Beinstützen

Schwenken und/oder Abnehmen der Beinstützen

1. Ziehen Sie den Hebel (C) nach oben und drehen Sie gleichzeitig die Beinstütze nach außen oder innen.
2. Wird die Beinauflage nach außen gedreht, kann sie dann gerade vom Gestell hochgehoben werden.



Positionieren der Beinstützen

1. Drehen Sie die Beinstütze aus der montierten Position um eine Vierteldrehung nach außen und senken Sie sie in die dafür vorgesehene Öffnung
2. Drehen Sie die Beinstütze nach vorne, bis sie einrastet.



Warnung:

- Wenn eine Schubbremse montiert ist, achten Sie darauf, dass die Beinstütze beim Ausschwingen nach außen die Bandbremse nicht ungewollt lösen kann.



Einstellen der Unterschenkelänge

1. Löse die Inbusschraube (D)
2. Schieben Sie das Einlegerohr weiter in das Aufhängerrohr hinein oder heraus, bis die gewünschte Unterschenkelänge erreicht ist.



Anmerkung:

- Halten Sie mindestens 5 cm vertikalen Abstand zwischen der Fußplatte und dem Boden ein.
3. Ziehe die Inbusschraube (D) fest.

Einstellen des Kniewinkels

1. Senkkopfschraube (A) im Knöchelgelenk und in der Fußplatte entfernen
2. Lösen Sie die Inbusschraube an der Unterseite der Beinstütze (B).
3. Entfernen Sie den einzelnen Drehpunkt aus dem Steckrohr und drehen Sie ihn um 180 Grad.
4. Setzen Sie den einzelnen Drehpunkt im Steckrohr wieder ein und ziehen Sie die Inbusschraube (B) wieder fest.
5. Setzen Sie die Fußplatte wieder gegen den Drehpunkt und ziehen Sie die Senkkopfschraube (A) im Knöchelgelenk wieder fest.



Anmerkung:

- Vergewissern Sie sich, dass kein Konflikt zwischen den Vorderrädern und den Beinstützen besteht.

Anti-Kipp-Stützen

Die Kippschutzstützen (optional) können vorübergehend nach vorne geschwenkt werden, um z. B. das Erstellen eines Bordsteins oder einer hohen Schwelle zu erleichtern.

1. Den horizontal vorstehenden Teil der Antikippstütze (A) nach unten drücken.
2. Drehen Sie die Antikippstütze nach innen und vorne.
3. Wiederholen Sie den Vorgang für die andere Seite.

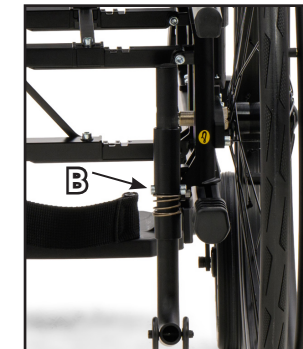

Warnung:

- Informieren Sie den Insassen, wenn die Kippschutzstützen weggeklappt werden, und stellen Sie sicher, dass die Kippschutzstützen nach dem Beseitigen des Hindernisses wieder in ihre ursprüngliche Position zurückgeschoben werden.

Einstellen der Höhe der Antikippstütze: Grobeinstellung

1. Lösen Sie die 2 Inbusschrauben, mit denen die Antikippstütze am hinteren Modul befestigt ist.
2. Bringen Sie die Antikippstütze in die andere Montageposition.
3. Ziehe die 2 Inbusschrauben (C) wieder fest.

Feinjustierung

1. Entferne die Inbusschraube (B) und die Buchse.
2. Stellen Sie die Kippschutzstützen auf die gewünschte Höhe ein.
3. Setze den Dübel wieder ein und ziehe die Inbusschraube (B) fest.

Die Anti-Kipp-Stütze - wenn richtig eingestellt - schützt den Rollstuhlfahrer vor dem Zurückkippen des Rollstuhls. Das Risiko, dass der Rollstuhl nach hinten kippt, wird unter anderem durch folgende Faktoren beeinflusst:

- die Position des Schwerpunkts des Benutzers im Rollstuhl (die unter anderem durch die Achsenposition, den Rückenwinkel, den Sitzwinkel, die Sitzneigung und die Gewichtsverteilung über den Körper bestimmt wird (z. B. Amputationen).
- Unruhe oder Spasmen des Benutzers.
- die Steigung, auf der Sie fahren.

Passen Sie die Anti-Kipp-Stütze gegebenenfalls entsprechend den oben genannten Überlegungen an.



Einstellungen & Anpassungen

Einstellung des Sturzes des Hinterrades

Optional ist eine Achsplatte mit 3 Grad Sturz erhältlich. Um diese Option zu nutzen, führen Sie die folgenden Schritte aus.

1. Rad (QR) und Achsbuchse (C) vom Rahmen entfernen
2. Entferne die Radabdeckung, indem du die 2 Inbusschrauben (A und B) löst.
3. Setzen Sie die Sturzradplatte ein und befestigen Sie sie mit den beiden Inbusschrauben.
4. Bringen Sie die Eschenbuchse wieder in die gewünschte Position.
5. Setzen Sie das Rad ein.

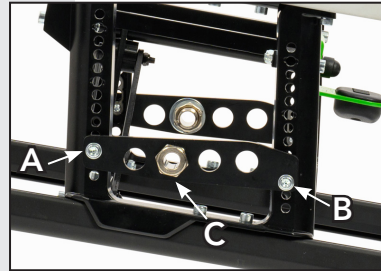

Vergewissern Sie sich, dass genügend Platz zwischen dem Rad und der Seite des Rahmens vorhanden ist.

Zusammenklappen des Rollstuhls

Zusammenklappen des Rollstuhls

Entfernen Sie das Sitzkissen

Entfernen Sie das Sitzkissen von der Sitzmatte.

Entfernen Sie die Beinstützen

Die Beinstützen gemäß den Anweisungen auf S. 10 entfernen. 27.

Entfernen Sie die Armlehnen mit den Seitenblenden

Die Armlehnen abnehmen und nach Anleitung auf S. 25 befolgen.

Hinterräder ausbauen (optional)

Drücken Sie den Knopf in der Mitte des Rades (die QR-Achse), während Sie das Rad aus dem Rahmen ziehen.

Klappbarer Schiebegriff (optional)

Entriegeln Sie die Schiebegriffe mit dem Schnellspanner (A) und drehen Sie die Schiebegriffe nach unten.

Entriegeln des Zugstabs

Entriegeln Sie die Klappzugstange (B), indem Sie am Mittelteil nach oben ziehen, wodurch die Stange zusammenklappt. Oder entriegeln Sie die nicht klappbare Zugstange auf einer Seite der Stange, so dass sie herunterhängt.

Falten

Der Stuhl kann nun zusammengeklappt werden.

1. Drücken Sie das grüne Fußpedal (C) nach oben. Der Faltrahmen beginnt sich zu falten.
2. Ziehen Sie die Polsterung mit dem Stoffgriff nach oben.
3. Der Rollstuhl wird nun kleiner.

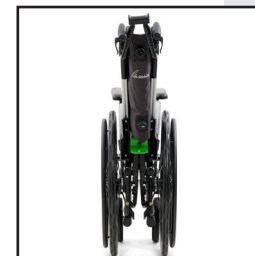



Ausklappbar

1. Schieben Sie die beiden Seiten des Rollstuhls auseinander.
2. Drücken Sie das grüne Fußpedal nach unten.
3. Verriegeln Sie die Spannstange und setzen Sie alle Teile wieder auf den Rollstuhl



Warnung:

- Achten Sie darauf, dass Ihre Finger nicht zwischen den Rahmen eingeklemmt werden.
- Vergewissern Sie sich, dass der Sitz vollständig ausgeklappt ist, bevor Sie damit fahren.
- Vergewissern Sie sich, dass alle Teile sicher sind, bevor Sie oder Ihr Kunde zu Ihrem Rollstuhl zurückkehren.



Der NEOX ist ein Rollstuhl für Benutzer mit unterschiedlichen Behinderungen und Bedürfnissen. Transfers vom Rollstuhl auf z.B. ein Bett, eine Toilette oder eine Dusche und umgekehrt können auf unterschiedliche Weise erfolgen. Das Ausmaß, in dem der Rollstuhlfahrer kooperieren kann, bestimmt, wie er oder sie angehoben werden sollte. Sowohl aktive als auch passive Transfers sind mit dem NEOX möglich, eventuell mit Hilfe der Pflegekraft oder mit Hilfe eines Lifters.

Selbst in den Rollstuhl ein- und aussteigen



Warnung:

- Betätigen Sie die Rollstuhlbremse, bevor Sie ein- oder aussteigen.
- Verwenden Sie die Bremse nicht als Aufstehhilfe.

- Klappen Sie die Fußplatten hoch.
- Betätigen Sie die Beinstütze, ziehen Sie den Hebel und drehen Sie die Beinstütze nach außen und/oder entfernen Sie die Beinstütze.

Bei einem seitlichen Transfer können Sie die Seiten bei Bedarf entfernen.

Hürden überwinden

Bei der selbstständigen Überwindung von Hindernissen rät Life & Mobility zu ausgiebigem Üben unter Anleitung eines Therapeuten.



Warnung:

- Beim Hochfahren verschiebt sich der Schwerpunkt nach hinten, wodurch der Rollstuhl leichter nach hinten kippen kann.

Life & Mobility rät weniger geübten Nutzern, den Rollstuhl weniger aktiv einzustellen und mit Anti-kippstützen auszustatten.



Hürden überwinden mit einem Begleiter:

- Drücken Sie mit dem Fuß auf die Kuppelstütze und drücken Sie die Schiebegriffe nach unten, so dass sich die Vorderseite des Rollstuhls vom Boden abhebt.
- Schieben Sie den Rollstuhl auf die Erhöhung (Hindernis) und lassen Sie die Kuppelstütze los.
- Schieben Sie den Rollstuhl weiter und heben Sie die Hinterräder mit den Schiebegriffen über das Hindernis.

Das Hochfahren auf einem Bürgersteig kann vorwärts erfolgen, das Befahren eines Gehwegs ist besser rückwärts. (Abbildung 1).



Abbildung 1



Abbildung 2

⚠ Bitte beachten Sie:

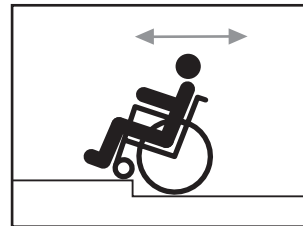
- Behalten Sie Ihre Geschwindigkeit auf Steigungen unter Kontrolle. (Abbildung 2).

Bremsen

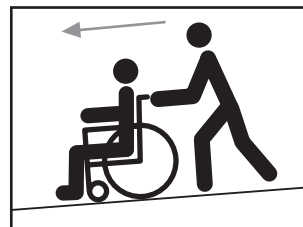
Die Bremsen des NEOX sind serienmäßig korrekt eingestellt.

- Die richtige Art des Bremsens besteht darin, sowohl den linken als auch den rechten Bremshebel nach hinten (bei der Zugsteuerung) oder nach vorne (bei der Schubsteuerung) zu ziehen.
- Die Bremse wird durch leichten Druck nach vorne (oder hinten) auf den Bremshebel gelöst. Die Bremse wird durch eine Feder wieder in die richtige Position gebracht
- Die Bremsen sind nur als Feststellbremse gedacht, nicht um den Rollstuhl zu verlangsamen.

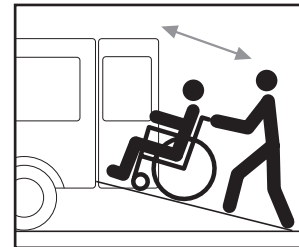

Hakensymbol hinten



Hakensymbol vorne



Abbildung 1

Taxi Bus

Der NEOX ist so konzipiert, dass er in einem Taxibus in Fahrtrichtung gesichert werden kann. Der NEOX wurde als crashtestsicherer Rollstuhl nach ISO 7176-19:2022 positiv getestet. Der NEOX kann daher als Sitzplatz mit Insasse in einem Taxibus transportiert werden (siehe Aufkleber auf dem Rollstuhl am oberen Rahmenrohr, vorne rechts unter der Sitzmatte). Ob der Insasse des Rollstuhls sicher transportiert werden kann, hängt jedoch von seinem Gesundheitszustand ab. Der Arzt des Benutzers sollte konsultiert werden. Life & Mobility empfiehlt, den Insassen nach Möglichkeit aus dem NEOX auf einen festen Sitzplatz zu bringen. Der Rollstuhl muss dann sicher im Fahrzeug gesichert werden.

- Getestet wurde der NEOX, bei dem der Testdummy mit einem 3-Punkt-Gurt gesichert wurde. Die Eignung für Kollisionen oder andere Arten von Riemen als die in der oben genannten Norm wurde nicht geprüft.
- Der NEOX wurde in verschiedenen Konfigurationen getestet.
- Der NEOX muss mit einer zugelassenen* 4-Punkt-Feststellanlage nach EN 10542-2 ausgestattet sein. am Boden des Minibusses befestigt werden.

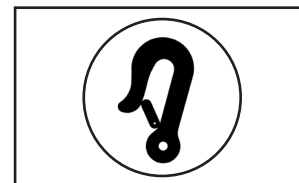
⚠ Warnung:

- Wenn am Rollstuhl ab Werk kein Crashtest-Sicherheitsaufkleber vorhanden ist, handelt es sich nicht um einen Rollstuhl, der sicher transportiert werden kann.
- Heben Sie den Rollstuhl nur durch feste Rahmenteile an und nicht durch abnehmbares Zubehör wie Armlehnen, Beinstützen, Sitz, Rückenlehne etc.
- Die Positionen der vier Befestigungspunkte am NEOX sind durch einen Hakensymbolaufkleber gekennzeichnet (siehe Abbildung 1).



Diese Punkte müssen zur Sicherung des Rollstuhls verwendet werden.

Der leichte Zugang und die Manövrierfähigkeit in Kraftfahrzeugen können durch die Größe des Rollstuhls erheblich beeinträchtigt werden. Kleinere Rollstühle mit einem kürzeren Wenderadius bieten in der Regel eine bessere Zugänglichkeit des Fahrzeugs und eine bessere Manövrierfähigkeit in die vordere Position. Der NEOX hat eine gute Bewertung in Bezug auf die Fixierbarkeit nach ISO 7176-19:2008 Anhang D.

- Der NEOX muss mit dem Benutzer nach vorne transportiert werden. Der Rollstuhl muss gemäß den Anweisungen des Herstellers des Rückhaltesystems gesichert werden.
- Der NEOX muss mit Verankerungssystemen gesichert werden, die für die 4 Befestigungspunkte geeignet sind.
- Der Rollstuhlfahrer muss im Taxibus einen zugelassenen 3-Punkt-Sicherheitsgurt verwenden. Diese Sicherheitsgurte müssen am Taxibus befestigt werden.
- Der Beckengurt sollte tief über die Taille des Benutzers verlaufen. Der Winkel zwischen dem Band und der Bodenfläche sollte zwischen 30° und 75° liegen (ein größerer Winkel ist wünschenswerter) (siehe Abbildung 2).
- Der Beckengurt sollte an der Stelle, an der sich Hüfte und Becken treffen, über die Vorderseite des Körpers verlaufen. Der Gürtel muss eng am Körper anliegen.
- Der obere Gurt muss den Benutzer vollständig stützen, wie in Abbildung 3 dargestellt.
- Der diagonale Gurt sollte über die Schulter und die Brust verlaufen, wie in Abbildung 4 dargestellt.
- Die Gurte müssen ausreichend straff und für den Benutzer nicht unangenehm sein
- Der Gurt darf nicht verdreht werden.



Abbildung 2



Abbildung 3

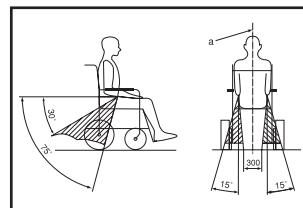

Abbildung 4

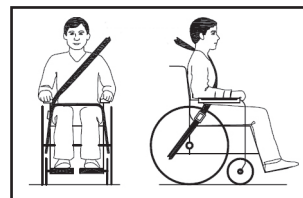

Abbildung 5

- Der Gurt darf nicht an Rollstuhlteilen (wie Armlehnen oder Rädern) anliegen, wodurch der Gurt den Körper des Benutzers nicht mehr vollständig stützt (siehe Abbildung 5).
- Der zugelassene 3-Punkt-Sicherheitsgurt soll Verletzungen an Kopf und Brust verhindern.
- Um Verletzungen anderer Insassen zu vermeiden, muss eine Arbeitsplatte (falls vorhanden) entfernt werden. Diese Arbeitsplatte muss an anderer Stelle im Fahrzeug sicher aufbewahrt werden.
- Wenn möglich, sollte das Zubehör gesichert oder entfernt werden.
- Nach jedem Unfall muss der Vertreter des Herstellers den Rollstuhl begutachten, um festzustellen, ob er wieder verwendet werden kann.
- Änderungen und/oder Austausch an den Zurrpunkten oder Struktur- und Rahmenteilen sollten nicht ohne vorherige Rücksprache mit dem Hersteller vorgenommen werden.

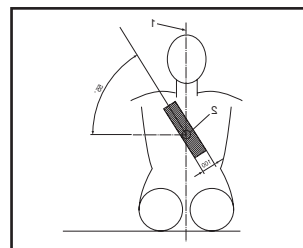
Gurt für Sitzposition

Der Sitzpositionsgurt soll den Insassen dauerhaft in die gewünschte Sitzposition bringen, z.B. bei Unruhe oder beim Überwinden eines Hindernisses. Befestigen Sie es entweder am Rollstuhlrahmen. (mit Ausrufezeichen)

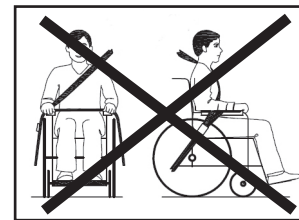
Bitte beachten Sie:



- Der Sitzpositionsgurt ist als Sicherheitsgurt ungeeignet.

Auto

Neben einem Taxibus kann der NEOX auch zusammengefaltet im Kofferraum eines Pkw transportiert werden. Auf Seite 27 finden Sie Anweisungen zum Zusammenklappen des Rollstuhls.



Warnungen

- In Übereinstimmung mit der Vereinbarung wurde das NEOX-Chassis in Kombination mit spezifischen Orthesen für crashtestsicher erklärt (ISO 7176-19:2008) und mit der CE-Kennzeichnung versehen.
- Der NEOX wurde dynamisch in Vorwärtsrichtung getestet, wobei der Testdummy (= 76 kg) mit einem Beckengurt und einem Schultergurt gesichert wurde.
- Befestigen Sie den Sitz in einem Taxibus mit einem 4-Punkt-Rückhaltesystem. Verwenden Sie auch einen 3-Punkt-Sicherheitsgurt, um den Rollstuhl mit Insassen zu transportieren, um das Risiko von Verletzungen an Kopf und Brust zu verringern
- Der Sitzpositionsgurt ist als Sicherheitsgurt ungeeignet.
- Arbeitsplatten müssen entfernt und sicher im Taxi verstaut werden.
- Sämtliches Zubehör muss gesichert oder entfernt und sicher im Taxi verstaut werden.
- Nach jedem Unfall muss der Vertreter des Herstellers den Rollstuhl begutachten, um festzustellen, ob er wieder verwendet werden kann.
- Änderungen und/oder Austausch an den Zurrpunkten oder Struktur- und Rahmenteilen sollten nicht ohne vorherige Rücksprache mit dem Hersteller vorgenommen werden.
- Alle Batterien müssen "auslaufsicher" sein.
- Das Gurtschloss muss so positioniert sein, dass Rollstuhlteile bei einem Aufprall nicht mit ihm in Berührung kommen.

Kleinere Wartungsarbeiten am NEOX können Sie selbst durchführen.

Reinigung und Desinfektion

Die Reinigung der Rückenkissen und Sitzkissen kann erfolgen, indem sie gemäß der Waschanleitung auf dem Produkt gewaschen werden. Das Gestell, die Schiebegriffe und die Armlehnen können mit einem feuchten Tuch, Wasser und handelsüblichem, nicht scheuerndem Reinigungsmittel mit einem pH-Wert zwischen 5 und 9 gereinigt werden.

Die Desinfektion kann mit 70% Desinfektionsmittel erfolgen. An der Luft trocknen lassen.



Anmerkung:

- Verwenden Sie niemals scheuernde und/oder scharfe Reinigungsmittel oder Lösungsmittel, einschließlich verdünnter, trockener Reinigungsflüssigkeit wie Verdüner, Benzol und dergleichen.
- Verwenden Sie keinen Hochdruckreiniger, um den Rollstuhl zu reinigen.



Bitte beachten Sie:

- Ein zu starkes Anziehen der Schrauben kann den Rollstuhl beschädigen.

Luftbereifung (Option)

Kontrollieren Sie regelmäßig den Reifendruck und den Zustand der Reifen (auf Alterung). Um den Rollstuhl komfortabel, also mit möglichst geringem Roll- und Drehwiderstand fahren zu können, ist es wichtig, dass die Reifen ordentlich aufgepumpt sind. Wenn der Reifendruck niedrig ist, fährt und manövriert der Rollstuhl schwerer. Zum Aufpumpen der Reifen verwenden Sie einen Ventalnippel (z.B. bei Verwendung einer Fahrradpumpe). Der maximale Reifendruck ist auf den Reifen angegeben. Life & Mobility empfiehlt einen maximalen Reifendruck von 6 bar. Im Falle einer Reifenpanne den Reifen ersetzen.

**Warnung:**

- Ein zu niedriger Reifendruck wirkt sich negativ auf die Bremsleistung aus.

Monatlich

Überprüfen Sie monatlich die Funktion und/oder Beschädigungen/Verschleißerscheinungen der folgenden Teile und tauschen Sie diese ggf. aus:

- Bremse
- Reifen (Lauffläche und Zustand des Reifens)
- Sitzfläche, Rückenlehne, Sitzmatte
- Vorderrad, Hinterrad und dessen Lager

Größere Wartung (jährlich)

Ihr Fachhändler übernimmt gerne die größere Wartung des Rollstuhls für Sie. So können Sie sicher sein, dass Sie Ihren Rollstuhl optimal nutzen. Sie können sich auch an Ihren Händler wenden, um den Austausch von Teilen zu erhalten.

Händler-Service

Während eines Service sollten folgende Punkte überprüft werden:

- Teile auf Brüche prüfen. Wenn ein Bruch gefunden wird, muss das Teil ausgetauscht werden.
- Teile auf Rost prüfen. Bei Bedarf mit Metallfarbe ausbessern oder ersetzen.
- Rotierende Teile auf Spiel prüfen. Wenn das Spiel den Betrieb beeinträchtigt, ändern oder ersetzen Sie die Teile.
- Schraubverbindungen auf Anzugsdrehmoment prüfen und ggf. die folgende Übersicht anwenden; (sofern im Handbuch oder in den Anleitungsvideos nicht anders angegeben)
 - M5 Schrauben -> 6 Nm
 - M6 Schrauben -> 10 Nm
 - M8, M10 und M12 Schrauben -> 25 Nm

Wiederverwendung

Dieses Produkt ist für die Wiederverwendung durch einen anderen Benutzer geeignet. Der Händler vor Ort kann den Rollstuhl für den nächsten Benutzer vorbereiten. Vor der Wiederverwendung muss eine Reinigung und Desinfektion erfolgen. Teile sollten auf Verschleiß oder Bruch geprüft und gegebenenfalls ausgetauscht werden. Alle notwendigen Anpassungen an Abmessungen und Funktionalität können gemäß den Anweisungen in der Bedienungsanleitung vorgenommen werden.



Technische Probleme

Technische Probleme

Im unwahrscheinlichen Fall eines unmittelbaren technischen Problems mit Ihrem Rollstuhl empfehlen wir Ihnen, sich an Ihren Händler zu wenden. Der Händler prüft, ob er den Sitz reparieren kann oder ob der Sitz zur Reparatur an den Hersteller zurückgeschickt werden muss. Möglicherweise können Sie einige Probleme selbst lösen.

Verstellbare/verstellbare Teile wie Schiebegriffe, Armlehnen, Beinstützen usw. sind fest.

- Durch zu hohe Kräfte auf die oben genannten Teile kann es sein, dass sich die Teile im Rahmen eingeklemmt haben. Klopfen Sie die Teile vorsichtig mit einem Plastikhammer ab.

Inbusschrauben für die Einstellungen können nicht gelöst werden

- Es kann sein, dass die Inbusschrauben zu fest angezogen wurden. Versuchen Sie, ein Rohr über die lange Seite des Inbusschlüssels einzuführen, um einen längeren Schwenkarm zu erhalten. Versuchen Sie nun, die Schraube zu lösen.



Bitte beachten Sie:

- *Tun Sie dies nicht, um die Schrauben festzuziehen. Dies kann dazu führen, dass die Schraube zu fest angezogen wird und Schäden entstehen.*
- Der Inbushalter in der Schraube könnte verrückt gespielt haben. Versuchen Sie, die Schraube mit einer Rohrzange zu greifen. Wenn dies nicht funktioniert, wenden Sie sich an Ihren Händler.

Die Bremsen haben eine unzureichende Bremskraft oder bremsen nicht mit der gleichen Bremskraft auf beiden Seiten

- Sie müssen die Bremsen nachjustieren, gehen Sie zur Beschreibung auf S. 24.
- Kontrollieren Sie regelmäßig den Reifendruck und pumpen Sie die Reifen gegebenenfalls auf.

Abberufungen

Rückrufe sind auf der Webseite aufgeführt www.life-mobility.com oder Sie werden von Ihrem Händler persönlich darüber informiert.

Garantie

Garantiebedingungen

Die Produkte von Life & Mobility werden sorgfältig formuliert und sorgfältig geprüft, bevor sie das Werk verlassen. Wenn sich herausstellt, dass ein Produkt nicht den Erwartungen entspricht, können Sie sich an die Partei wenden, bei der Sie das Produkt gekauft haben.

Life & Mobility respektiert die Gesetze und Vorschriften, die im Land des Kaufs gelten, um die Verbraucher zu schützen.

Mängel, die verursacht werden durch: Nichtbeachtung der Gebrauchs- und Wartungsanleitung, andere als normale Verwendung, Abnutzung, Fahrlässigkeit, Überlastung, Unfälle durch Dritte, gebrauchte, nicht originale Teile und Defekte, die durch das Produkt verursacht werden, fallen nicht unter die Garantie.

Diese Garantie erlischt jeglicher anderer Garantie; gesetzlich vorgesehen oder mündlich mitgeteilt werden, mit Ausnahme dessen, was von Life & Mobility schriftlich garantiert wird.

Garantien gelten nur innerhalb der EU.



Gebrauchte Rollstühle/Umgebung

Produktentsorgung und -verpackung

Aus ökologischer Sicht empfehlen wir, die Verpackung und den Rollstuhl so weit wie möglich getrennt zu entsorgen, damit die verwendeten Materialien effizient recycelt werden können.



In den meisten Fällen können Sie Ihren gebrauchten Rollstuhl bei Ihrem Rollstuhlhändler zurückgeben, bitte erkundigen Sie sich dort.



Uw dealeradres: / Your dealer's address: / L'adresse de votre revendeur : / Ihre Händleradresse:

Life & Mobility bv

PO Box 304
NL - 7000 AH Doetinchem
Logistiekweg 7
7007 CJ Doetinchem
The Netherlands

T +31 (0)314 328 000
www.life-mobility.com
info@life-mobility.com

